

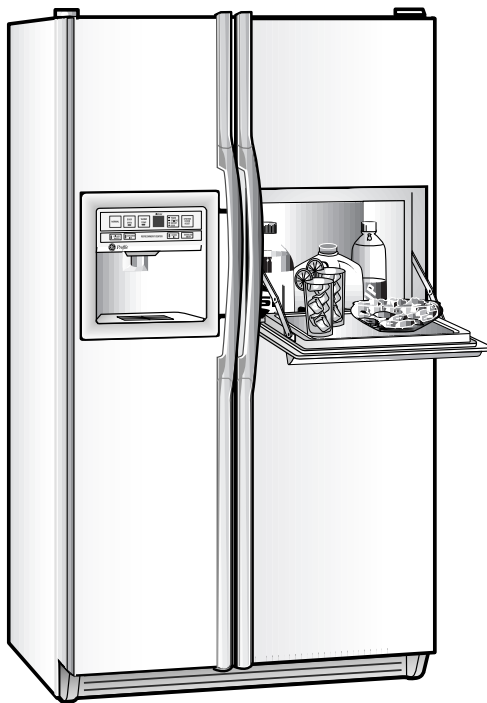

**GE Appliances**

Side by side  
**Refrigerators**  
Côte à côte  
**Réfrigérateurs**  
Lado a lado  
**Refrigeradores**



**Owner's Manual**

*Profile Models 24 Built-In Style,  
28 and 30*

**Manuel d'utilisation**

*Modèle Profile encastrable 24,  
Modèles Profile 28 et 30*

**Manual del propietario**

*Modelo Profile 24 empotrado,  
Modelos Profile 28 y 30*

**English section begins on page 2**

**La section française commence à la page 40**

**La sección en español empieza en la página 74**



**Safety Information**

Safety Precautions . . . . .	3
Use of Extension Cords . . . . .	3
How to Connect Electricity . . . . .	4
Use of Adapter Plugs . . . . .	4

**Operating Instructions**

Controls . . . . .	5-8
Features . . . . .	5-12
Refreshment Center . . . . .	13-15
Care and Cleaning . . . . .	16-18

**Installation Instructions**

Preparing to Install the Refrigerator . . . . .	19-22
Trim Kits . . . . .	23-25
Water Line Installation . . . . .	26-28

**Troubleshooting Tips**

Normal Operating Sounds . . . . .	29
Before You Call For Service . . . . .	29-32

**Customer Service**

Warranty for Canadian Customers . . . . .	32
Warranty for U.S. Customers . . . . .	33
FXRC Cartridge	
Performance Data Sheet . . . . .	34
State of California Water Treatment Device Certificate . . . . .	35
Product Registration . . . . .	37
Service Telephone Numbers . . . . .	Back Cover

# Congratulations!

## You Are Now Part of the GE Family

Welcome to the GE family. We're proud of our quality products and we are committed to providing dependable service. You'll see it in this easy-to-use Owner's Manual and you'll hear it in the friendly voices of our customer service department.

Best of all, you'll experience these values each time you use your refrigerator. That's important, because your new refrigerator will be part of your family for many years. And we hope you will be part of ours for a long time to come.

We thank you for buying GE. We appreciate your purchase, and hope you will continue to rely on us whenever you need quality appliances for your home.



## GE & You, A Service Partnership.



### IMPORTANT!

Fill out and return the Consumer Product Registration Card that is packed with this product. If you cannot find it, please send in the duplicate card printed in the back of this section.



### FOR YOUR RECORDS

Write the model and serial numbers here:

# \_\_\_\_\_

# \_\_\_\_\_

You can find them on a label inside the fresh food compartment on the top.

**Staple sales slip or cancelled check here.**

Proof of the original purchase date is needed to obtain service under the warranty.



### READ THIS MANUAL

Inside you will find many helpful hints on how to use and maintain your refrigerator properly. Just a little preventive care on your part can save you a great deal of time and money over the life of your refrigerator.

You'll find many answers to common problems in the *Before You Call For Service* section. If you review our chart of *Troubleshooting Tips* first, you may not need to call for service at all.



### IF YOU NEED SERVICE

If you do need service, you can relax knowing help is only a phone call away. A list of toll-free customer service numbers is included in the back section. Or, **in the U.S.**, you can always call the GE Answer Center® at 800.626.2000, 24 hours a day, 7 days a week. **In Canada**, call 1-800-361-3400.

# IMPORTANT SAFETY INFORMATION. READ ALL INSTRUCTIONS BEFORE USING.

## ⚠ **WARNING!**

Use this appliance only for its intended purpose as described in this Owner's Manual.

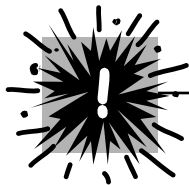

## SAFETY PRECAUTIONS

When using electrical appliances, basic safety precautions should be followed, including the following:

- This refrigerator must be properly installed and located in accordance with the Installation Instructions before it is used.
- Do not allow children to climb, stand or hang on the shelves in the refrigerator. They could damage the refrigerator and seriously injure themselves.
- Do not allow anyone to climb, sit, stand or hang on the Refreshment Center door. They could damage the refrigerator and maybe even tip it over, causing severe personal injury.
- Do not touch the cold surfaces in the freezer compartment when hands are damp or wet. Skin may stick to these extremely cold surfaces.
- Do not store or use gasoline or other flammable vapors and liquids in the vicinity of this or any other appliance.
- In refrigerators with automatic icemakers, avoid contact with the moving parts of the ejector mechanism, or with the heating element that releases the cubes. Do not place fingers or hands on the automatic icemaking mechanism while the refrigerator is plugged in.
- Keep fingers out of the “pinch point” areas; clearances between the doors and between the doors and cabinet are necessarily small. Be careful closing doors when children are in the area.
- Unplug the refrigerator before cleaning and making repairs.  
*NOTE: We strongly recommend that any servicing be performed by a qualified individual.*
- Turning the control to the **OFF** or  position does not remove power to the light circuit.
- Do not refreeze frozen foods which have thawed completely.

## IMPORTANT: PROPER DISPOSAL OF THE REFRIGERATOR

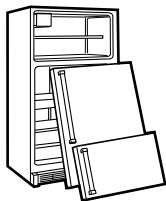

Child entrapment and suffocation are not problems of the past. Junked or abandoned refrigerators are still dangerous...even if they will sit for “just a few days.” If you are getting rid of your old refrigerator, please follow the instructions below to help prevent accidents.

### **Before You Throw Away Your Old Refrigerator or Freezer:**

- Take off the doors.
- Leave the shelves in place so that children may not easily climb inside.

### **CFC Disposal**

Your old refrigerator has a cooling system that used CFCs (chlorofluorocarbons). CFCs are believed to harm stratospheric ozone.

If you are throwing away your old refrigerator, make sure the CFC refrigerant is removed for proper disposal by a qualified servicer. If you intentionally release this CFC refrigerant you can be subject to fines and imprisonment under provisions of environmental legislation.



## USE OF EXTENSION CORDS

Because of potential safety hazards under certain conditions, we strongly recommend against the use of an extension cord.

However, if you must use an extension cord, it is absolutely necessary that it be a UL-listed (in the United States) or a CSA-listed (in Canada), 3-wire grounding type appliance extension cord having a grounding type plug and outlet and that the electrical rating of the cord be 15 amperes (minimum) and 120 volts.

# IMPORTANT SAFETY INFORMATION. READ ALL INSTRUCTIONS BEFORE USING.

Safety Instructions

## ⚠️ WARNING!

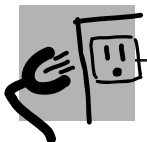

### HOW TO CONNECT ELECTRICITY

*Do not, under any circumstances, cut or remove the third (ground) prong from the power cord. For personal safety, this appliance must be properly grounded.*

The power cord of this appliance is equipped with a 3-prong (grounding) plug which mates with a standard 3-prong (grounding) wall outlet to minimize the possibility of electric shock hazard from this appliance.

Have the wall outlet and circuit checked by a qualified electrician to make sure the outlet is properly grounded.

Where a standard 2-prong wall outlet is encountered, it is your personal responsibility and obligation to have it replaced with a properly grounded 3-prong wall outlet.

The refrigerator should always be plugged into its own individual electrical outlet which has a voltage rating that matches the rating plate.

This provides the best performance and also prevents overloading house wiring circuits which could cause a fire hazard from overheated wires.

Never unplug your refrigerator by pulling on the power cord. Always grip plug firmly and pull straight out from the outlet.

Repair or replace immediately all power cords that have become frayed or otherwise damaged. Do not use a cord that shows cracks or abrasion damage along its length or at either end.

When moving the refrigerator away from the wall, be careful not to roll over or damage the power cord.

Operating Instructions

Installation Instructions



### USE OF ADAPTER PLUGS *(Adapter plugs not permitted in Canada)*

*Because of potential safety hazards under certain conditions, we strongly recommend against the use of an adapter plug.*

However, if you must use an adapter, where local codes permit, a **temporary connection** may be made to a properly grounded 2-prong wall outlet by use of a UL-listed adapter available at most local hardware stores.

The larger slot in the adapter must be aligned with the larger slot in the wall outlet to provide proper polarity in the connection of the power cord.

When disconnecting the power cord from the adapter, always hold the adapter in place with one hand while pulling the power cord plug with the other hand. If this is not done, the adapter ground terminal is very likely to break with repeated use.

If the adapter ground terminal breaks, **DO NOT USE** the refrigerator until a proper ground has been established.

*Attaching the adapter ground terminal to a wall outlet cover screw does not ground the appliance unless the cover screw is metal, and not insulated, and the wall outlet is grounded through the house wiring. You should have the circuit checked by a qualified electrician to make sure the outlet is properly grounded.*

Troubleshooting Tips

Customer Service



*Read and follow this Safety Information carefully.*

## SAVE THESE INSTRUCTIONS

# About the controls on the refrigerator.

The controls will look like one of the following.

Initially set the fresh food and freezer controls at 5.

If you want colder or warmer temperatures, adjust the fresh food temperature first. When satisfied with that setting, adjust the freezer temperature.

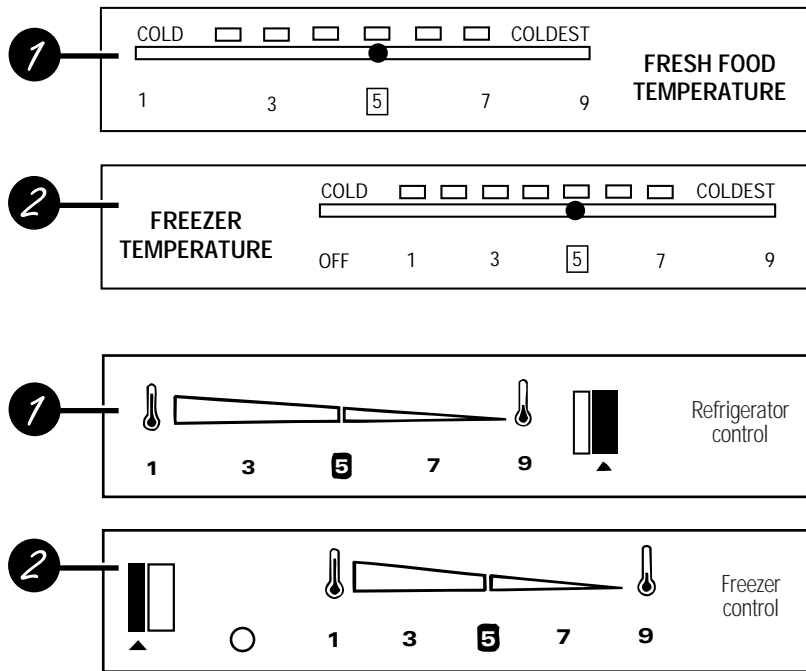

## Control Settings

### 1 Fresh Food Control

The fresh food control maintains the temperatures throughout the fresh food compartment.

### 2 Freezer Control

The freezer control maintains the temperatures throughout the freezer compartment. Moving the freezer control to **OFF** or ○ stops cooling in both areas—fresh food and freezer—but does not shut off power to the refrigerator.

### How To Test Temperatures

Use the milk test for the fresh food compartment. Place a container of milk on the top shelf and check it a day later. If the milk is too warm or too cold, adjust the temperature controls.

Use the ice cream test for the freezer compartment. Place a container of ice cream in the center of the freezer and check it after a day. If it's too hard or too soft, adjust the temperature controls.

After changing the controls, allow 24 hours for the refrigerator to reach the temperature you have set.

## About the controls on the refrigerator.

On some models. The controls will look like one of the following.

The Electronic Monitor and Diagnostic System controls dispenser functions and monitors the operation of your refrigerator.

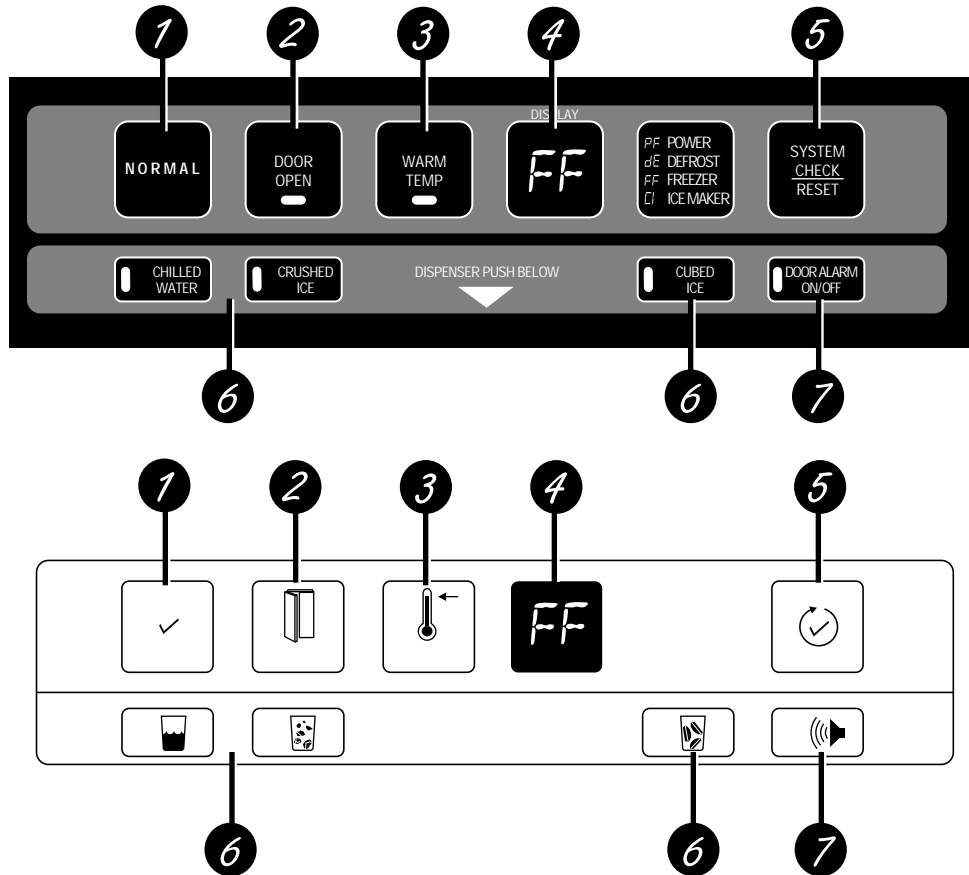

### Monitor and Diagnostic System

- 1 **NORMAL** ✓ lights up to indicate that no failure has been detected by the diagnostic system.
- 2 **DOOR OPEN** flashes when either door is open.
- 3 **WARM TEMP** lights up when freezer food-keeping temperature is above normal.
- 4 **Flashing diagnostic codes.** What these codes mean—and what to do when they appear—is explained more thoroughly on the following pages.
- 5 **SYSTEM CHECK-RESET** reviews the diagnosis of four coded functions and allows you to erase codes from the display.
- 6 Select **CUBED ICE** , **CRUSHED ICE** or **WATER** and the signal light confirms your choice.
- 7 **DOOR ALARM** lights up when the beeper has been set to sound after either door has been open 30 seconds.

## When Your Refrigerator Is First Plugged In

All panel lights come on for five seconds, a beep sounds, and lights go off except as follows:

- **PF** flashes in the display. Touch **SYSTEM CHECK-RESET** to erase it.
- **NORMAL** glows.
- **WARM TEMP** glows until the refrigerator cools down. It goes off when proper food-keeping temperature is reached.
- Door alarm beeper is activated and **DOOR ALARM** glows.
- **CRUSHED ICE** glows.
- **DOOR OPEN** flashes if either door is open, goes out when doors are shut.
- Night light in ice and water dispenser is off.

## How to Set the Door Alarm

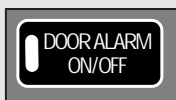

To set the alarm press **DOOR ALARM** until it glows.

The control beeps if either door is open for more than 30 seconds.

The light goes out and the beeping stops when you close the door.

## Why the WARM TEMP Light Glows

At first, it's probably because your newly-installed refrigerator hasn't completely cooled down yet. Wait a few hours for it to cool, and then the light will go out.

From then on, **WARM TEMP** will glow whenever temperatures inside get too high for proper food storage. If this happens, open the doors only when absolutely necessary, and close them as quickly as possible.

As soon as inside temperatures return to normal, the light goes out.

If **WARM TEMP** reappears and stays on for longer than 4 hours, call for service.

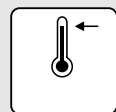

## How the Monitor and Diagnostic System Works

The diagnostic code flashes and the control beeps when something starts to go wrong.

If more than one coded function requires attention at the same time, the one with the highest priority will be displayed first.

Pressing **SYSTEM CHECK-RESET** will erase two codes immediately—**PF** and **CI**. The **dE** and **FF** codes can only be erased by pressing **SYSTEM CHECK-RESET** after the condition that caused the code to flash has been corrected.

**SYSTEM CHECK-RESET** will also evaluate all other coded functions. If **NORMAL** is lit during the displaying of a code, that function is operating properly.

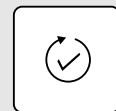
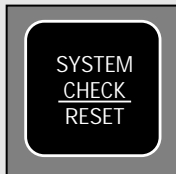

## About the controls on the refrigerator.



### What the Codes Mean

**Check your frozen food.** Has any of it started to thaw? A package may be holding the freezer compartment door open. Don't open the door more often than absolutely necessary while this code is displayed. Touching **SYSTEM CHECK-RESET** after the freezer compartment temperature has returned to normal will erase the code.

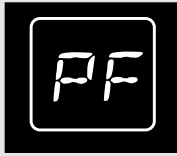

**Power to the refrigerator has been interrupted for more than two seconds.** Check the condition of food in both the fresh food and freezer compartments. Touch **SYSTEM CHECK-RESET** to erase the code.

There is no fault with the refrigerator when the **PF** code flashes.

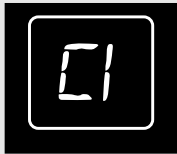

**Check the icemaker.** Ice clumps in the storage bin may have stalled the icemaker. Follow corrective measures described in *Troubleshooting Tips*. If water supply to the icemaker is not connected or not turned on, make sure the icemaker feeler arm is in the **STOP** (up) position. The code stops flashing when problem is corrected or **SYSTEM CHECK-RESET** is touched.



**Something is wrong with the defrost system—keep doors closed to retain cold and call for service.** The code flashes until problem is corrected.



# About the water filter cartridge.

On some models

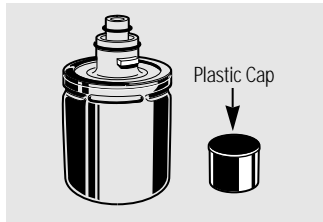

Discard the plastic cap.

REPLACE FILTER BY:

(month-year)  
replace every 6 months

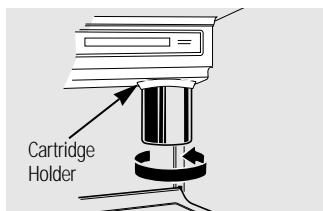

Place the top of the cartridge up inside the cartridge holder and slowly turn it to the right.

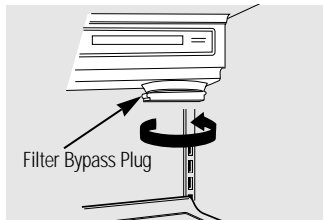

The water filter cartridge is located in the upper right-hand corner of the fresh food compartment, right below the temperature controls.

The filter cartridge should be replaced every **six months** or earlier if the flow of water to the water dispenser or icemaker decreases.

## Installing the Filter Cartridge

- 1 If you are replacing the cartridge, first remove the old one by slowly turning it to the left. **Do not** pull down on the cartridge. A small amount of water may drip down.
- 2 Remove and discard the plastic cap from the new cartridge.
- 3 Fill the replacement cartridge with water from the tap.
- 4 Apply the month and year sticker to the cartridge to remind you to replace the filter in **six months**.
- 5 Place the top of the cartridge up inside the cartridge holder. **Do not** push it up into the holder.
- 6 Slowly turn it to the right until the filter cartridge stops. **DO NOT OVERTIGHTEN.** As you turn the cartridge, it will automatically raise itself into position.

- 7 Run water from the dispenser for 1 minute (about a half gallon) to clear the system and prevent sputtering.

**NOTE:** A newly-installed water filter cartridge may **cause water to spurt** from the dispenser.

## Filter Bypass Plug

You must use the filter bypass plug when a replacement filter cartridge is not available. The dispenser and the icemaker will not operate without the filter or filter bypass plug.

Questions?...In the United States, call the GE Answer Center® 800.626.2000.

## Replacement Filters:

To order additional filter cartridges in the United States, call GE Parts and Accessories, 800-626-2002.

FXRT—Chlorine, Taste and Odor  
Suggested Retail \$29.95

FXRC—Chlorine, Taste and Odor—  
Lead and Cysts  
Suggested Retail \$34.95

Customers in Canada should consult the yellow pages for the nearest Camco Service Center.

# About the shelves and baskets.

## Rearranging the Shelves and Freezer Baskets

Glass and wire shelves are adjustable.

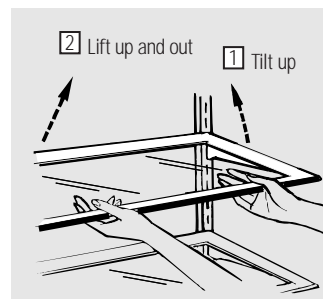

To Remove

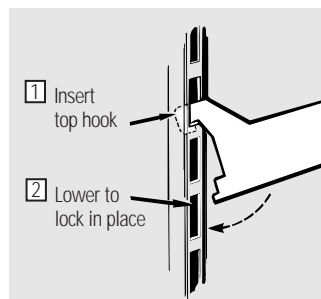

To Replace

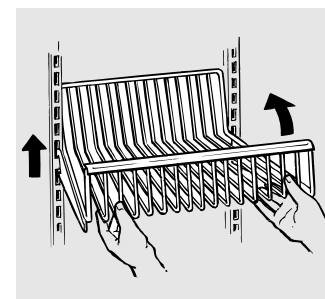

Wire slide-out freezer baskets can be relocated in the same way.

## About the shelves and baskets.

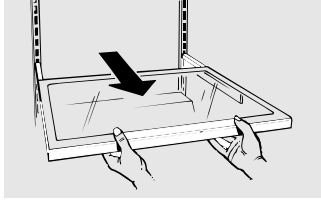

### Slide-Out Spillproof Shelf (on some models)

The slide-out spillproof shelf allows you to reach items stored behind others. The special edges are designed to help prevent spills from dripping to lower shelves.

*Make sure you push the shelves all the way back in before you close the door.*

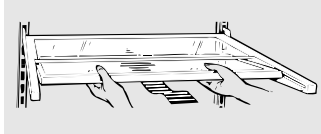

### Quick Space Shelf

This shelf splits in half and slides under itself for storage of tall items on the shelf below.

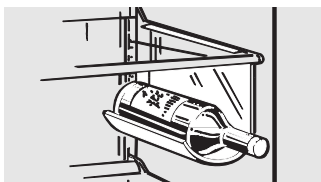

### Removable Wine Rack

The wine rack is designed to hold a bottle on its side. A good location for the wine rack is the quick space shelf.

## About the refrigerator bins and dishes.

*Not all features are on all models.*

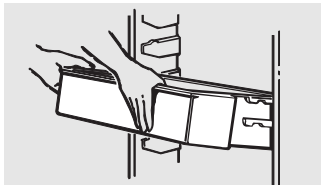

### Bins on the Fresh Food Compartment Door

Adjustable bins can easily be carried from refrigerator to work area.

**To remove:** Tilt the bin up and pull out on the molded supports until it comes completely out of the door.

**The divider** helps prevent tipping, spilling or sliding of small items stored on the door shelf. Place a finger on either side of the divider near the front and move it back and forth to fit your needs.

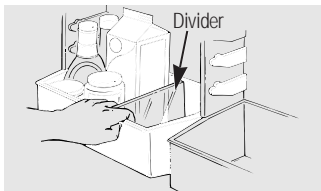

**To replace or relocate:** Select desired shelf height, engage the bin in the molded supports of the door and slide the bin in. The bin will hook in place.

**To remove fixed bins,** first remove the food in the bins. Then, grasping the bin at each end, push in at the bottom as you lift and pull out at the top.

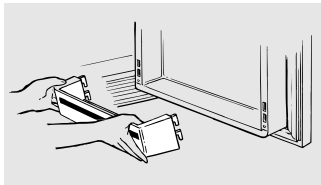

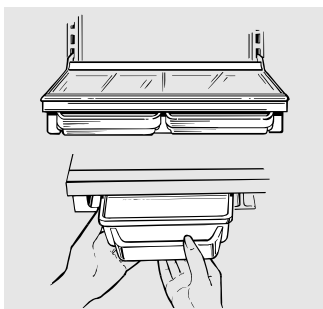

### Quick Serve™ System

**CAUTION:** Dishes and lids are not designed for use on the range top, broiler or in the regular oven. Such use can be hazardous.

Quick Serve™ dishes fit into a space-saving rack under the shelf. The rack can be relocated anywhere in the fresh food compartment.

Dishes and lids are safe for use in microwave ovens, refrigerators and freezers.

**Do not use when cooking high-fat foods, such as bacon, and high-sugar foods, such as candy and syrup. The high temperatures of the fat and sugar can cause bubbles to form on the inside of the dish.**

## About the storage drawers.

Not all features are on all models.

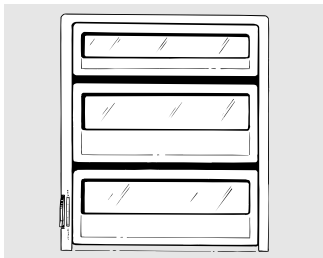

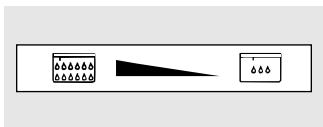

### Storage Drawers

Excess water that may accumulate in the bottom of the drawers should be emptied and the drawers wiped dry.



### Adjustable Humidity Drawers

Slide the control all the way to the  setting to provide high humidity recommended for most vegetables.

Slide the control all the way to the  setting to provide lower humidity levels recommended for most fruits.

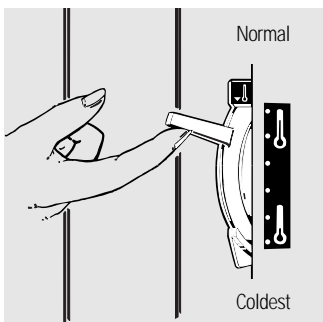

### Convertible Meat Drawer

The convertible meat drawer has its own cold air duct to allow a stream of cold air from the freezer compartment to flow around the drawer.

**The variable temperature control** regulates the air flow from the freezer compartment.

Set control lever **down** to the coldest setting to store fresh meats. If lever is left in meat position for a long period of time, some frost may form on the inside of the drawer.

Set control lever **up** to convert the drawer to normal refrigerator temperature and provide extra vegetable storage space. Cold air duct is turned off. Variable settings between these extremes can be selected.

## About storage drawer removal.

Not all features are on all models.

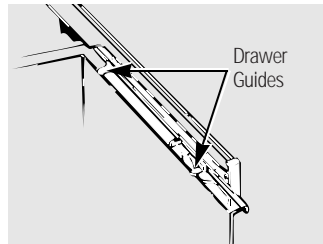

When replacing the drawers, make sure you slide them through both drawer guides on the right side.

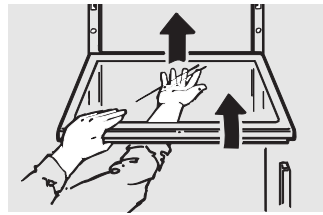

### Drawer Removal

Drawers can easily be removed by tilting up slightly and pulling past the **stop** location.

Remove the door bins from the fresh food door before removing the drawer.

To remove the shelf above the top drawer, first remove the top drawer and any food on the shelf. Then tilt the shelf up at the front and lift it up and out of the tracks.

To replace the shelf, raise the shelf front slightly and place the top hooks in the lowest large track slots. Then lower the front of the shelf until it is level.

To remove the drawers when the fresh food compartment door cannot be opened fully you need to roll the refrigerator forward until the door can be fully opened. In some cases this will require moving the refrigerator to the left as you roll it out.

## About the refrigerator doors

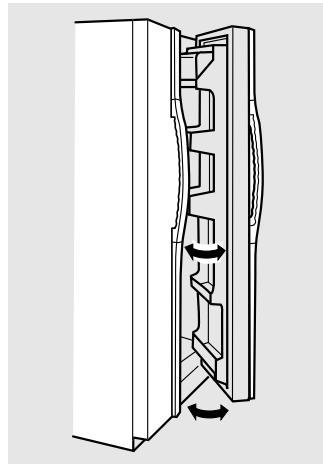

When the door is only partially open it will automatically close.

Beyond this **stop** the door will stay open.

### Refrigerator Doors

The refrigerator doors may feel different than the ones you are used to. The special door opening/closing feature makes sure the doors close all the way and are securely sealed.

When opening and closing the door you will notice a **stop** position. If the door is opened past this **stop** point, the door will remain open to allow you to load and unload food more easily. When the door is only partially open it will automatically close.

The resistance you feel at the **stop** position will be reduced as the door is loaded with food.

# About the refreshment center.

On some models

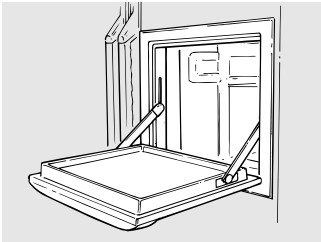

### **The Refreshment Center Compartment stores frequently used items.**

When open, the Refreshment Center door provides a convenient work surface. Although durable, the work surface should not be used as a cutting board. Close the door when finished. The upper fresh food compartment light will come on when the Refreshment Center door is opened.

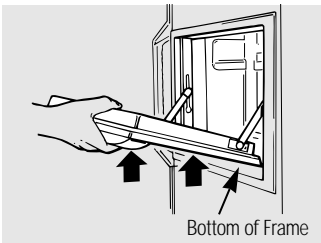

The special design of the door allows you to tilt and lift up the door in order to clean the bottom of the frame.

**NOTE: Use caution in closing or using the clean-out feature in the presence of small children.**

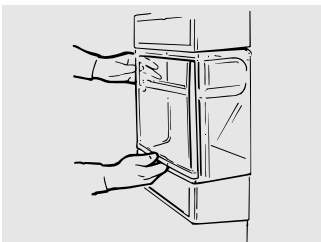

Cold air entering from the freezer compartment keeps the temperature in the Refreshment Center Compartment at proper food-keeping levels.

The bin panel limits the amount of cold air that escapes when the Refreshment Center door is opened. To reach food from the inside, lift the panel up.

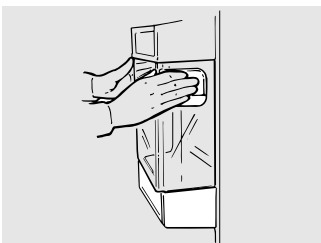

To remove the Refreshment Center bin, first remove the panel using the hand holds.

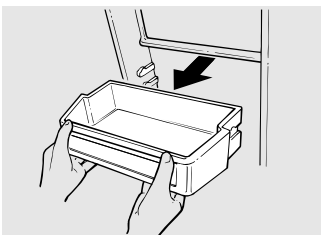

Then remove the bin by lifting it up and out.

## About the automatic icemaker.

A newly-installed refrigerator may take 8 to 12 hours to begin making ice.

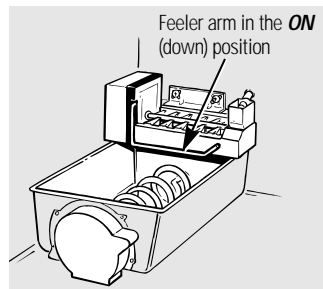
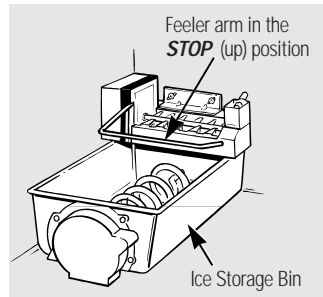

### Automatic Icemaker

The icemaker will produce eight cubes per cycle—approximately 120 cubes in a 24-hour period, depending on freezer compartment temperature, room temperature, number of door openings and other use conditions.

If the refrigerator is operated before the water connection is made to the icemaker, keep the feeler arm in the **STOP** (up) position.

When the refrigerator has been connected to the water supply, move the feeler arm to the **ON** (down) position.

The icemaker will fill with water when it cools to freezing. A newly-installed refrigerator may take 8 to 12 hours to begin making ice cubes.

Throw away the first few batches of ice to allow the water line to clear.

Be sure nothing interferes with the swing of the feeler arm.

It is normal for several cubes to be joined together.

If ice is not used frequently, old ice cubes will become cloudy and taste stale.



## About the ice and water dispenser.

On some models



### To Use the Dispenser

Press the rim of the glass gently against the dispenser pad.

Select **CUBED ICE** , **CRUSHED ICE**  (on some models) or **WATER** .

The spill shelf is not self-draining. To reduce water spotting, the shelf and its grille should be cleaned regularly.

*If no water is dispensed when the refrigerator is first installed, there may be air in the water line system. Press the dispenser pad for at least two minutes to remove trapped air from the water line and to fill the water system. To flush out impurities in the water line, throw away the first six glassfuls of water.*

A light switch (on some models) turns the **night light** in the dispenser on or off. The light also comes on when the dispenser pad is pressed. The light in the dispenser should be replaced with a 7 watt maximum bulb when it burns out.

**CAUTION:** Never put fingers or any other objects into the ice crusher discharge opening.

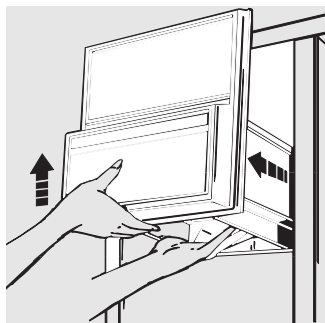

### Ice Storage Bin

#### To remove:

Lift the left corner to free the bin from the shelf and pull the bin straight out while supporting it at front and rear.

#### To replace:

Slide the bin back until the tab on the bin locks into the slot on the shelf. If the bin does not go all the way back, remove it and rotate the drive mechanism 1/4 turn. Then push the bin back again until the tab on the bin locks into the slot on the shelf.

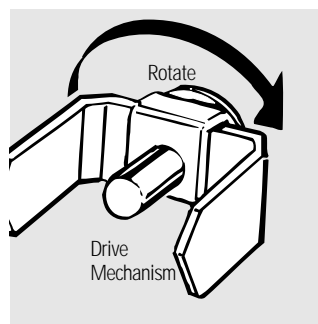

### Important Facts About Your Dispenser

- Add ice before filling the glass with a beverage.
- Do not add ice from trays or bags to the storage bin. It may not crush or dispense well.
- Avoid overfilling glass with ice and use of narrow or extra-tall glasses. Backed-up ice can jam the chute or cause the door in the chute to freeze shut. If ice is blocking the chute, poke it through with a wooden spoon.
- Beverages and foods should not be quick-chilled in the ice storage bin. Cans, bottles or food packages in the storage bin may cause the icemaker or auger to jam.
- Some crushed ice may be dispensed even though you selected **CUBED ICE**. This happens occasionally when a few cubes accidentally get directed to the crusher.
- After crushed ice is dispensed, some water may drip from the chute.
- Sometimes a mound of snow will form on the door in the ice chute. This condition is normal and usually occurs when you have dispensed crushed ice repeatedly. The snow will eventually evaporate.
- Dispensed water is not ice cold. For colder water, add crushed ice or cubes before dispensing water.

## Care and cleaning of the refrigerator.

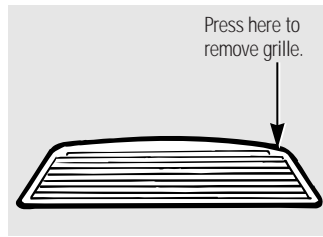

### Cleaning the Outside

**Refreshment Center Compartment door—outside.** It's important that you use only window cleaner without ammonia or a damp cloth to clean the glass and trim. Avoid using wax on the Refreshment Center door.

**The dispenser well,** beneath the grille, should be wiped dry. Water left in the well may leave deposits. Remove the deposits by adding undiluted vinegar to the well. Soak until the deposits disappear or become loose enough to rinse away.

**The dispenser pad.** Clean with warm water and baking soda solution—about a tablespoon (15 ml) of baking soda to a quart (1 l) of water. Rinse thoroughly and wipe dry.

**HINT:** Open the freezer door part way to prevent dispensing of ice or water when cleaning.

**The door handles and trim.** Clean with a cloth dampened with soapy water. Dry with a soft cloth.

**The stainless steel panels and door handles** (on some models) can be cleaned with a commercially available stainless steel cleaner using a clean, soft cloth.

**Keep the outside clean.** Wipe with a clean cloth lightly dampened with kitchen appliance wax or mild liquid dish detergent. Dry and polish with a clean, soft cloth.

*Do not wipe the refrigerator with a soiled dish cloth or wet towel. These may leave a residue that can erode the paint. Do not use scouring pads, powdered cleaners, bleach or cleaners containing bleach because these products can scratch and weaken the paint finish.*

### Cleaning the Decorator Door Panels

Clean these panels using an anti-static cleaner or a mild detergent and water. (Look for anti-static cleaner in electronic or computer departments.) Rinse thoroughly and blot dry with a clean, damp cloth or chamois. Do not use paper towels to wash or dry the panels. Do not use cleaners that contain solvents, such as ammonia, because they can damage the panels.

Shallow scratches and abrasions can be corrected with a good grade of hard automobile paste wax. The wax will fill in any minor surface scratches and will help to maintain the luster of the panels. Apply the wax sparingly and buff lightly with a clean, soft cloth using a circular motion. Do not use a cleaner/wax combination.

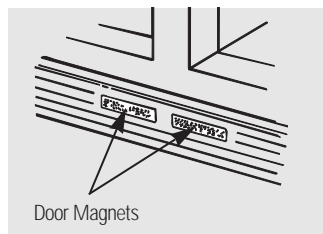
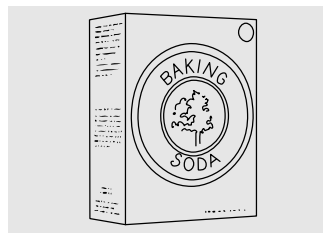

### Cleaning the Inside

**To help prevent odors,** leave an open box of baking soda in the fresh food and freezer compartments.

**Unplug the refrigerator before cleaning.** If this is not practical, wring excess moisture out of sponge or cloth when cleaning around switches, lights or controls.

Use warm water and baking soda solution—about a tablespoon (15 ml) of baking soda to a quart (1 l) of water. This both cleans and neutralizes odors. Rinse and wipe dry.

Door magnets can be cleaned the same way.

**Refreshment Center Compartment door—inside.** Wipe up spills right away. Use one tablespoon (15 ml) of baking soda in one quart (1 l) of water to clean the inside door surface, Refreshment Center bin and inside access door. Rinse, wipe dry.

*Avoid cleaning cold glass shelves (on some models) with hot water because the extreme temperature difference may cause them to break. Handle glass shelves carefully. Bumping tempered glass can cause it to shatter.*

*Do not wash any plastic refrigerator parts in the dishwasher except Quick Serve dishes and lids.*



### Behind the Refrigerator

Be careful when moving the refrigerator away from the wall. All types of floor coverings can be damaged, particularly cushioned coverings and those with embossed surfaces.

Pull the refrigerator straight out and return it to position by pushing it straight in. Moving the refrigerator in a side direction may result in damage to the floor covering or refrigerator.

*When pushing the refrigerator back, make sure you don't roll over the power cord or icemaker supply line.*

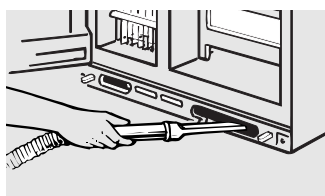

Clean the condenser coils at least once a year.

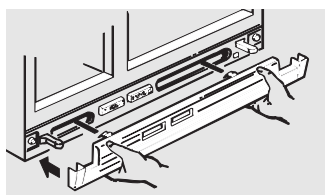

### Under the Refrigerator

For most efficient operation, keep the area under the refrigerator clean. Remove the base grille and sweep away or vacuum up dust.

For best results, use a brush specially designed for this purpose. It is available at most appliance parts stores.

*To remove the base grille*, open both doors, grasp the bottom of the grille and pull it out.

*To replace the base grille*, line up the clips on the back of the grille with the openings in the baseplate and push the grille forward until it snaps into place.

### Preparing for Vacation

For long vacations or absences, remove food and unplug the refrigerator. Move the freezer control to the **OFF** or **O** position, and clean the interior with a baking soda solution of one tablespoon (15 ml) of baking soda to one quart (1 L) of water. Leave the doors open.

Move the icemaker feeler arm to the **STOP** (up) position and shut off the water supply to the refrigerator.

When you return from vacation, select **WATER** on the dispenser and press the dispenser pad for at least two minutes to remove stale water from the water system.

If the temperature can drop below freezing, have a qualified servicer drain the water supply system to prevent serious property damage due to flooding.

### Preparing to Move

Secure all loose items such as grille, shelves and drawers by taping them securely in place to prevent damage.

*Be sure the refrigerator stays in an upright position during moving.*

## Replacing the light bulbs.

Turning the control to the **OFF** or  $\bigcirc$  position does not remove power to the light circuit.

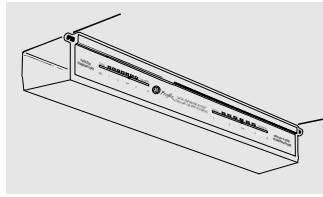

### Fresh Food Compartment—Upper Light

- 1 Unplug the refrigerator.
- 2 To align the control knobs properly, note position of each knob for proper reassembly, move both knobs all the way to the left, then pull them off.
- 3 To remove the light shield, pull it straight out.

*After replacing with an appliance bulb of the same or lower wattage, reinstall the light shield. Replace the control knobs, move them to their previous settings and plug the refrigerator back in.*

### Fresh Food Compartment—Two Lower Lights (on some models)

*These lights are located behind the top drawer.*

- 1 Unplug the refrigerator and remove the top drawer and cover.
- 2 Grasp the bottom of the light shield and pull it forward and up to free its bottom edge.

*After replacing with an appliance bulb of the same or lower wattage, reinstall the light shield, drawer and cover and plug the refrigerator back in.*

### Freezer Compartment

- 1 Unplug the refrigerator.
- 2 Remove the shelf just below light panel.
- 3 Pull the plastic light panel, which is underneath the ice compartment, toward you.

*After replacing with an appliance bulb of the same or lower wattage, reinstall the panel and shelf, and plug the refrigerator back in.*

# Preparing to install the refrigerator.

Read these instructions completely and carefully.



## Water Supply to the Icemaker

You will need to connect the icemaker to a cold water line.

A water supply kit (containing copper tubing, shutoff valve, fittings and instructions) is available at extra cost from your dealer or from Parts and Accessories, 800-626-2002.

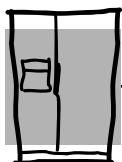

## Refrigerator Location

Install it on a floor strong enough to support it fully loaded.



## Clearances

Allow the following clearances for ease of installation, proper air circulation and plumbing and electrical connections.

	24' Model	28' Model	30' Model
Sides	1/8" (3 mm)	1/8" (3 mm)	1/8" (3 mm)
Top	1" (25 mm)	1/8" (3 mm)	1/8" (3 mm)
Back	1/2" (13 mm)	1/2" (13 mm)	1/2" (13 mm)

If built-in, allow 7/8" (22 mm) for hinge covers.

If the refrigerator is against a wall on either side, allow 3/4" (19 mm) for freezer door clearance and 3/4" (19 mm) for fresh food door clearance.

## Leveling Rollers

The rollers have 2 purposes:

- The rollers can be adjusted so the refrigerator is firmly positioned on the floor and does not rock back and forth.
- Rollers allow you to move the refrigerator away from the wall for cleaning.

To adjust the rollers, remove the base grille by pulling it out at the bottom.

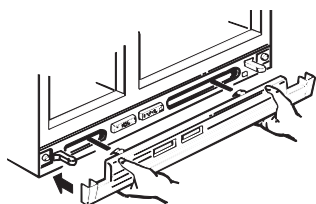

Turn the two front roller adjusting screws **clockwise** to raise the refrigerator, **counterclockwise** to lower it. Use a 3/8" socket wrench, adjustable wrench or pliers.

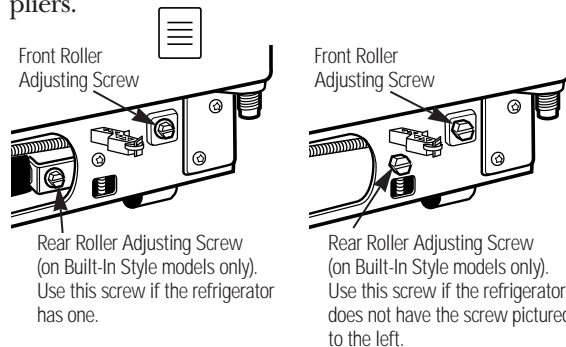

Built-In Style models also have rear adjustable rollers so you can align the refrigerator with your kitchen cabinets. Use a 5/16" socket wrench to turn the screws for the rear rollers—**clockwise** to raise it, **counterclockwise** to lower it.

# Preparing to install the refrigerator.

## Door Alignment

After leveling, make sure that doors are even at the top.

Make sure doors  
are even at the top.

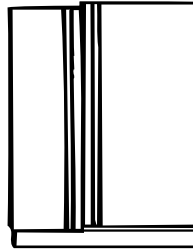

Uneven Doors

*To make the doors even*, adjust the fresh food door. Insert a 3/16" Allen wrench into the bottom of the hinge pin. Turn the door adjusting screw to the right to raise the door, to the left to lower it. (A nylon plug, imbedded in the threads of the pin, prevents the pin from turning unless a wrench is used.) After one or two turns of the wrench, open and close the fresh food door and check the alignment at the top of the doors.

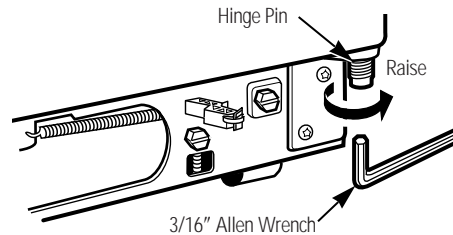

## Dimensions and Specifications (for Built-In Style models)

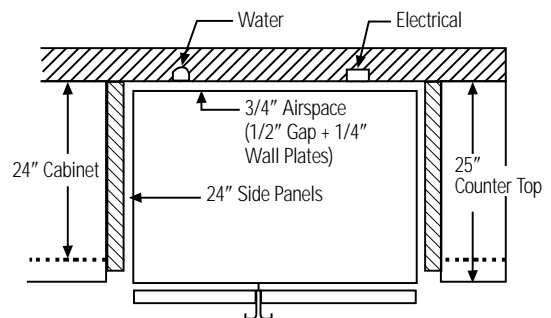
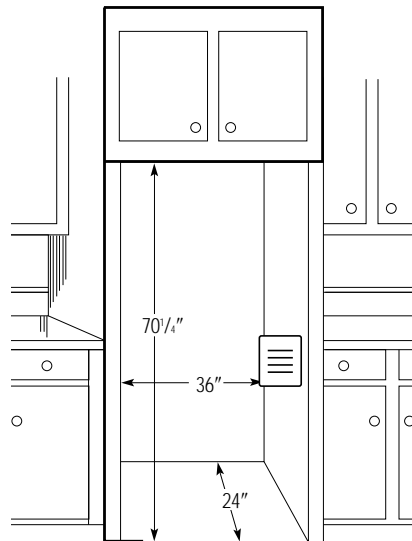

# Trim kits and decorator panels.

For Built-In Style models



Read these instructions completely and carefully.

## Before You Begin

Some models are equipped with trim kits that allow you to install door panels. You can order pre-cut black or white decorator panels from GE Parts and Accessories, 800-626-2002, or you can add wood panels to match your kitchen cabinets.

### Panels less than 1/4" (6 mm) thick

When installing wood panels less than 1/4" (6 mm) thick, you need to create a filler panel, such as 1/8" cardboard, that will fit between the face of the door and the wood panel. If you are installing the pre-cut decorator panels, pre-cut filler panels are included in the kit. The combined thickness of the decorator or wood panel and the filler panel should be 1/4" (6 mm).

### 3/4" (19 mm) or Raised Panel

A raised panel design screwed or glued to a 1/4" (6 mm) thick backing, or a 3/4" (19 mm) routed board can be used. The raised portion of the panel must be fabricated to permit clearances of at least 2" (51 mm) from the handle side for fingertip clearance.

Weight limitations for custom panels:

Fresh Food 35 lb. (16 kg) max.

Freezer Door 25 lb. (11 kg) max.

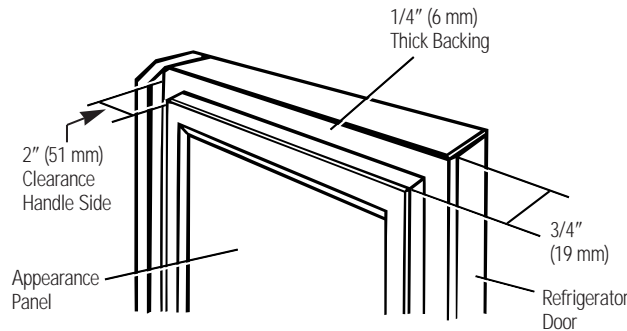



# Trim kits

## Dimensions for Custom Wood Panels

Safety Instructions

Operating Instructions

Installation Instructions

Troubleshooting Tips

Customer Service

Freezer Panel Without Dispenser

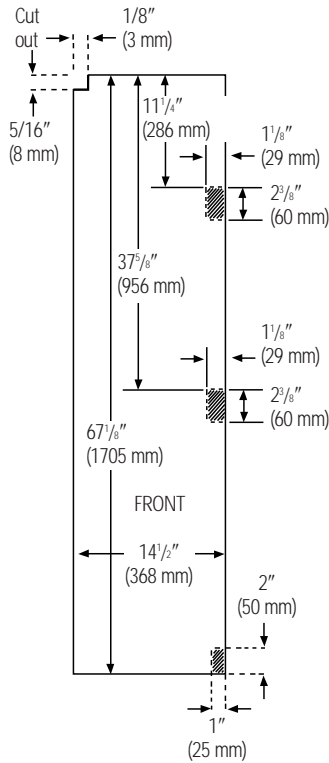

Freezer Panel With Dispenser

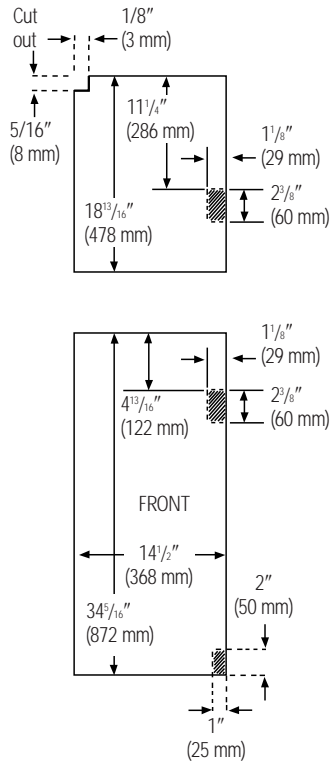

Fresh Food Panel

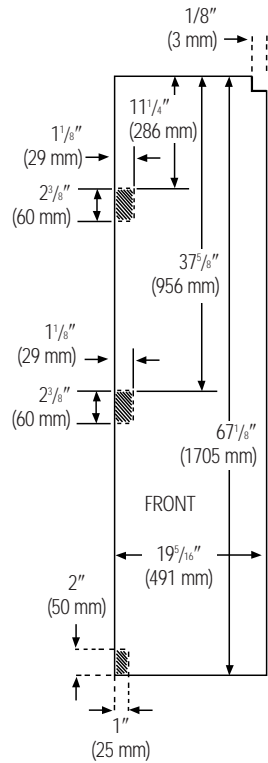

Fresh Food Panel With Refreshment Center

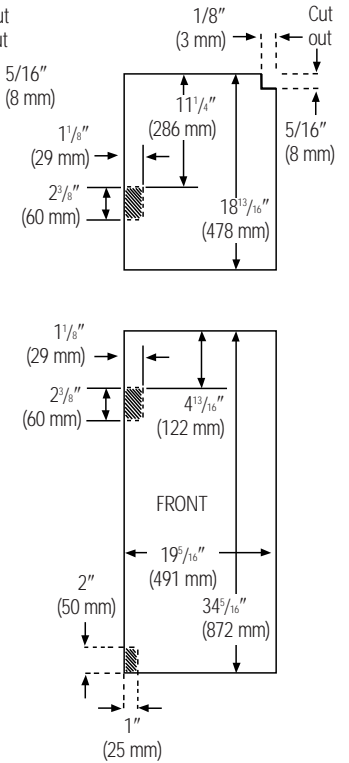

The areas at the top of the panels need to be cut out of the panels. The shaded areas indicate areas that must be routed out about 5/32" (4 mm) on the back side of panels 1/4" (6 mm) thick or more. For panels less than 1/4" (6 mm) thick, these areas can be cut out of the filler panels.

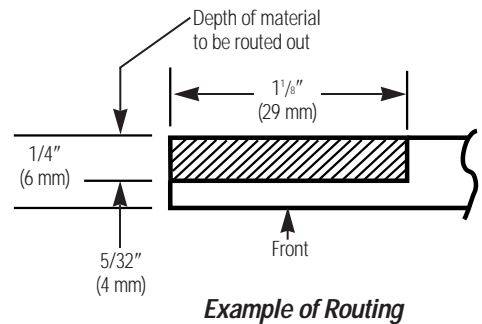

## Inserting the door panels.

### 1 Loosen the Top Trim on the Freezer and Fresh Food Doors.

Using a T-20 Torx driver, loosen the two screws attaching the Top Trim about 1/4" (6 mm).

### 2 Insert the Freezer Panel and Fresh Food Panel.

Lift the Top Trim up 1/4" (6 mm) and carefully push the freezer panel in until it slides into the slot behind the door handle. Push the filler panel (required with some door panels) in behind the decorator panel. Repeat for fresh food panel.

If your model has a dispenser and/or a Refreshment Center, this step only applies to the top panels.

### 3 Insert the Bottom Panel (for models with a dispenser and/or a Refreshment Center)

Carefully push the panel in until it slides into the slot behind the door handle. Push the filler panel (required with some door panels) in behind the decorator panel.

### 4 Tighten the two screws on the Top Trim to 30 in-lbs torque.

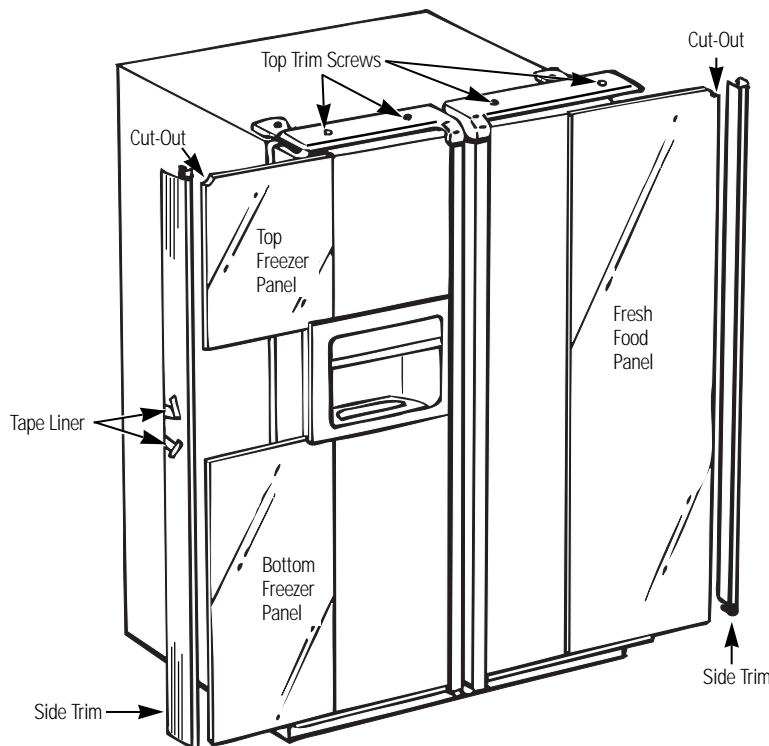

## Inserting the door panels.

### 5 Install the Side Trim.

These pieces are tucked inside the fresh food door handle.

*Do not remove the protective film on the outside of the Side Trim until the Side Trim is installed.*

Fit the bottom of the Side Trim under the Bottom Trim as illustrated.

Hold the Side Trim against the front face of the decorator panels and fit the Side Trim under the Top Trim. Make sure the Side Trim is fitted correctly and that you are satisfied with the appearance of all the parts before pulling the tape liner.

### 6 Secure the Side Trim.

Place one hand between the two pieces of tape liner and hold the Side Trim firmly against the panels and the side of the door.

Pull the top tape liner up about 3" (80 mm), pressing the trim with your hand as the adhesive is exposed to the door. Then pull the bottom tape liner down about 3" (80 mm). Follow the tape with your hand, pressing the trim adhesive against the door.

Continue pulling the tape liner loose, alternating between the top and bottom and pressing the Side Trim against the door.

### 7 Remove the Protective Film From the Outside of the Side Trim.

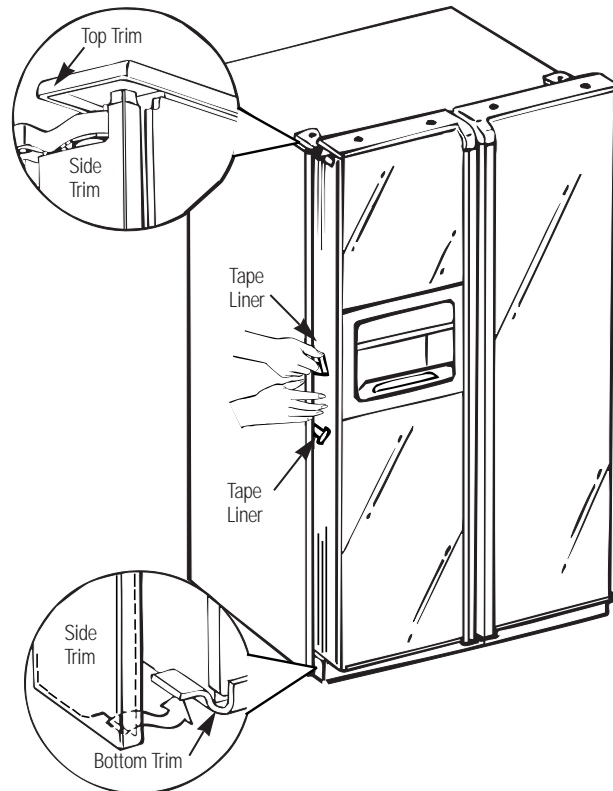



# Installing and removing previously installed decorator panels.

## Removing the Handles

In order to remove the decorator panels and replace with new panels you need to remove the handles. A T-20 Torx driver is needed.

- 1 Loosen and remove the 2 screws in the Top Trim.
- 2 Loosen and remove the 2 screws in the bracket that attaches the Handle to the top of the Door.
- 3 Grip the Handle firmly and slide upwards. The keyhole slots on the Handle slide off the buttons on the door.
- 4 Open the door and slide out the decorator panels.

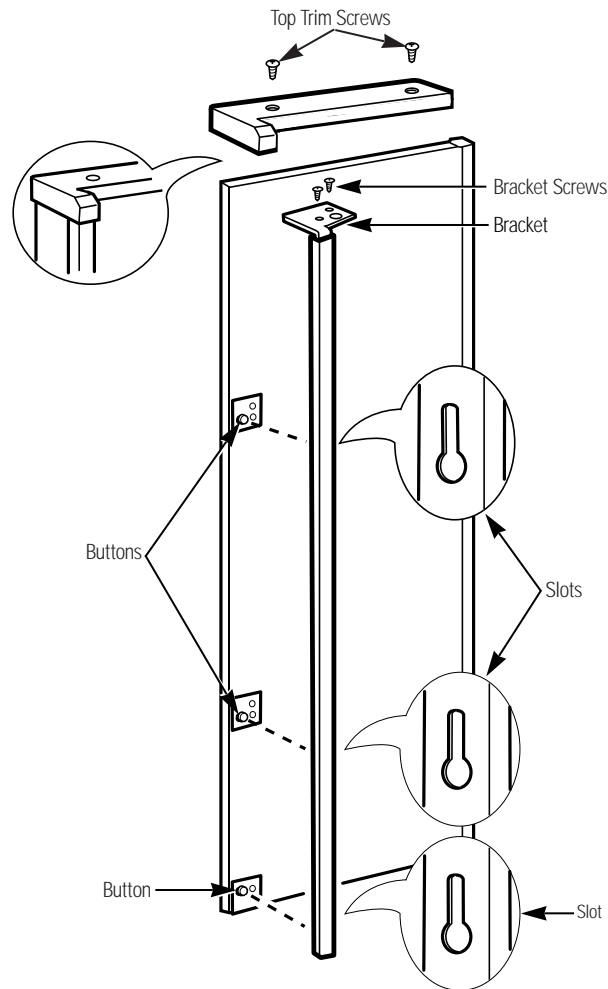

## Inserting the Door Panels

Before installing the decorator panels, make sure they have been routed out in the proper areas as shown in the beginning of this section. Slide in the panels to perform a trial fit before fastening down the Handle and Top Trim.

## Installing the Handles

Once the panels are fitted properly, install the Handle and Top Trim.

- 1 Slide the keyhole slots on the Handle down onto the buttons mounted to the face of the door. Slide the Handle downward until the bracket at the top of the Handle fits flush on the top of the door.
- 2 Replace the two screws in the bracket that attach the Handle to the top of the Door and tighten the screws to 45 in-lbs torque.
- 3 Replace the Top Trim making sure it fits over the Side Trim and that the locating tabs fit the inside of the Handle profile.
- 4 Replace the Top Trim screws and tighten to 30 in-lbs torque.

## Installing the water line.

Read these instructions completely and carefully.



### Before You Begin

If the water supply to the refrigerator is from a Reverse Osmosis Water Filtration System and the refrigerator is equipped with a built-in filtration system, it is not necessary to use the refrigerator's water filter. Use the refrigerator's Filter Bypass Plug. Using the refrigerator's water filtration cartridge in conjunction with the RO filter can result in hollow ice cubes and slower water flow from the water dispenser.

This water line installation is not warranted by the refrigerator or icemaker manufacturer. Follow these instructions carefully to minimize the risk of expensive water damage.

Water hammer (water banging in the pipes) in house plumbing can cause damage to refrigerator parts and lead to water leakage or flooding. Call a qualified plumber to correct water hammer before installing the water supply line to the refrigerator.

To prevent burns and product damage, do not hook up the water line to the hot water line.

If you use your refrigerator before connecting the water line, make sure the icemaker feeler arm is kept in the **STOP** (up) position.

Do not install the icemaker tubing in areas where temperatures fall below freezing.

When using any electrical device (such as a power drill) during installation, be sure the device is insulated or wired in a manner to prevent the hazard of electric shock.

All installations must be in accordance with local plumbing code requirements.

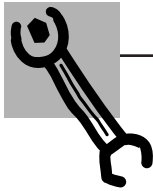

### What You Will Need

To determine how much copper tubing you need:

Measure the distance from the water valve on the back of the refrigerator to the water supply pipe. Then add 8 feet (244 cm). Be sure there is sufficient extra tubing [about 8 feet (244 cm) coiled into 3 turns of about 10 inches (25 cm) diameter] to allow the refrigerator to move out from the wall after installation.

- **A water supply kit** (containing copper tubing, shutoff valve and fittings listed below) is available at extra cost from your dealer or from Parts and Accessories, 800-626-2002.
- **Cold water supply.** The water pressure must be between 40 and 120 p.s.i.
- **Power drill.**
- **Copper tubing**, 1/4" outer diameter to connect the refrigerator to the water supply. Be sure both ends of the tubing are cut square.

Do not use plastic tubing or plastic fittings because the water supply line is under pressure at all times. Certain types of plastic tubing may become brittle with age and crack, resulting in water leakage.

- **Two 1/4" outer diameter compression nuts and 2 ferrules (sleeves)**—to connect the copper tubing to the shutoff valve and the refrigerator water valve.
- If your existing water line has a flared fitting at the end, you will need an **adapter** (available at plumbing supply stores) to connect the water line to the refrigerator **OR** you can cut off the flared fitting with a **tube cutter** and then use a compression fitting.
- **Shutoff valve** to connect to the cold water line. The shutoff valve should have a water inlet with a minimum inside diameter of 5/32" at the point of connection to the **COLD WATER LINE**. Saddle-type shutoff valves are included in many water supply kits. Before purchasing, make sure a saddle-type valve complies with your local plumbing codes.

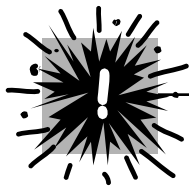

## Shut Off the Main Water Supply

Turn on the nearest faucet long enough to clear the line of water.

### Install the Shutoff Valve

- 1 Install the shutoff valve on the nearest frequently used drinking water line.
- 2 Choose a location for the valve that is easily accessible. It is best to connect into the side of a vertical water pipe. When it is necessary to connect into a horizontal water pipe, make the connection to the top or side, rather than at the bottom, to avoid drawing off any sediment from the water pipe.
- 3 Drill a 1/4" hole in the water pipe, using a sharp bit. Remove any burrs resulting from drilling the hole in the pipe.
- 4 Fasten the shutoff valve to the cold water pipe with the pipe clamp.
- 5 Tighten the clamp screws until the sealing washer begins to swell.

Do not overtighten or you may crush the copper tubing.

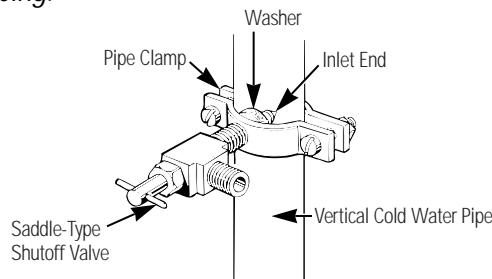

**NOTE:** Commonwealth of Massachusetts Plumbing Codes 248CMR shall be adhered to. Saddle valves are illegal and use is not permitted in Massachusetts. Consult with your licensed plumber.

### Route the Copper Tubing and Connect It to the Shutoff Valve

Route the copper tubing between the cold water line and the refrigerator.

Route the tubing through a hole drilled in the wall or floor (behind the refrigerator or adjacent base cabinet) as close to the wall as possible.

Be sure there is sufficient extra tubing [about 8 feet (244 cm) coiled into 3 turns of about 10" (25 cm) diameter] to allow the refrigerator to move out from the wall after installation.

Place the compression nut and ferrule (sleeve) onto the end of the tubing and connect it to the shutoff valve.

Make sure the tubing is fully inserted into the valve. Tighten the compression nut securely.

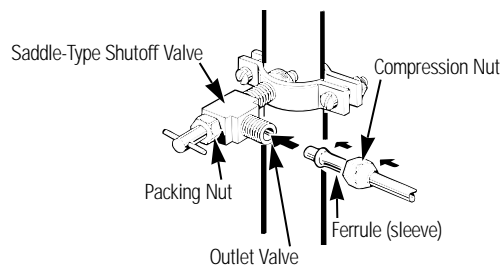

**NOTE:** Commonwealth of Massachusetts Plumbing Codes 248CMR shall be adhered to. Saddle valves are illegal and use is not permitted in Massachusetts. Consult with your licensed plumber.

### Turn On the Water and Flush Out the Tubing

- 1 Turn the main water supply on and flush out the tubing until the water is clear.
- 2 Shut the water off at the water valve after about one quart (1 L) of water has been flushed through the tubing.

## Installing the water line.

### Connect the Tubing to the Refrigerator

Before making the connection to the refrigerator, be sure the refrigerator power cord is not plugged into the wall outlet.

We recommend installing a water filter if your water supply has sand or particles that could clog the screen of the refrigerator's water valve. Install it in the water line near the refrigerator.

- 1 Remove the plastic flexible cap from the water valve.
- 2 Place the compression nut and ferrule (sleeve) onto the end of the tubing as shown.
- 3 Insert the end of the copper tubing into the water valve connection as far as possible. While holding the tubing, tighten the fitting.
- 4 Fasten the copper tubing into the clamp provided to hold it in position. You may need to pry open the clamp.

One of the illustrations below will look like the connection on your refrigerator.

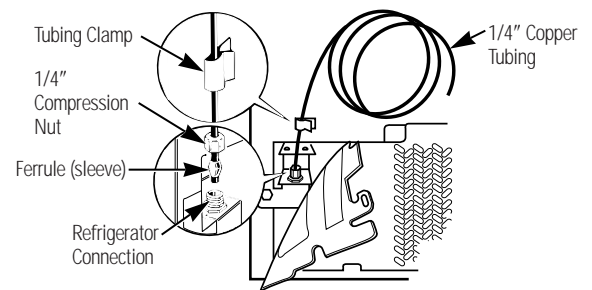
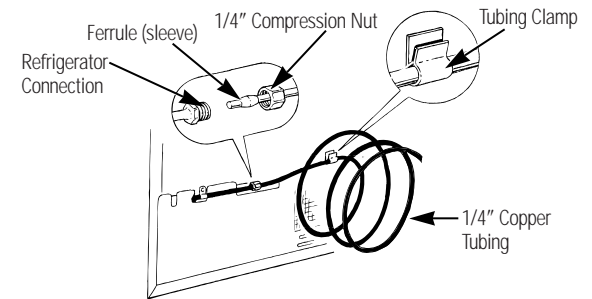

### Turn the Water On at the Shutoff Valve

Tighten any connections that leak.

### Plug In the Refrigerator

Arrange the coil of copper tubing so that it does not vibrate against the back of the refrigerator or against the wall.

Push the refrigerator back to the wall.

### Start the Icemaker

Set the icemaker feeler arm to the **ON** (down) position. The icemaker will not begin to operate until it reaches its operating temperature of 15°F. (-9°C.) or below. It will then begin operation automatically if the icemaker feeler arm is in the **ON** (down) position.

**NOTE:** The icemaker may double-cycle when it first starts, causing some water spillage from the icemaker into the ice bucket. This is normal and should not happen again.

## Normal operating sounds.



Depending on the placement of the refrigerator in your kitchen, you may want to place a piece of rubber-backed carpet under the refrigerator to reduce noise.

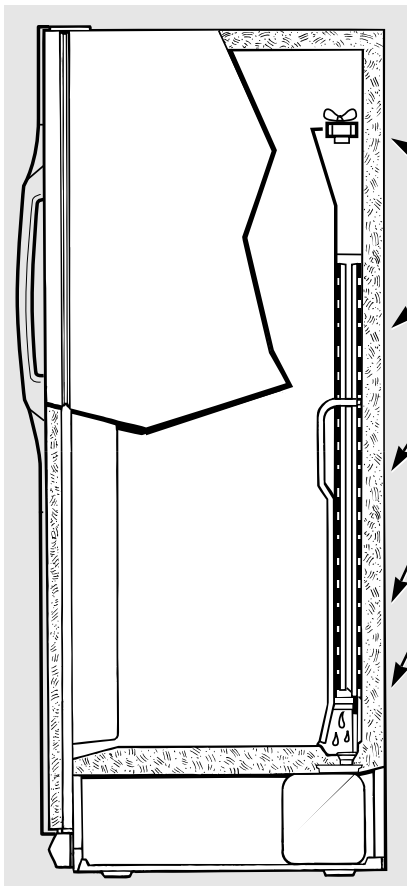

The new high efficiency compressor runs faster and will have a higher pitch hum or pulsating sound while operating.

Defrost timer and refrigerator control click on and off.

The fan circulating air inside the freezer which keeps the temperatures throughout.

Water dropping on the defrost heater causing a sizzling, hissing or popping sound during the defrost cycle.

The flow of refrigerant through the freezer cooling coils sounds like boiling water or a gurgling noise.

Cracking or popping of cooling coils caused by expansion and contraction during defrost and refrigeration following defrost.

Water dripping as it melts from the evaporator and flows to the drain pan during the defrost cycle.

### Icemaker

The icemaker water valve will buzz when the icemaker fills with water. If the feeler arm is in the **ON** (down) position it will buzz even if it has not yet been hooked up to water. Keeping the feeler arm in the **ON** (down) position before it is hooked up to water can damage the icemaker. To prevent this, raise the feeler arm to the **STOP** (up) position. This will stop the buzzing.

The sound of cubes dropping into the bin and water running in pipes as icemaker refills.

These sounds are normal and are due mostly to highly efficient operation.

## Before you call for service...



**Troubleshooting Tips**  
Save time and money! Review the charts on the following pages first and you may not need to call for service.

Problem	Possible Causes	What To Do
Refrigerator does not operate	Refrigerator in defrost cycle.	• Wait about 30 minutes for defrost cycle to end.
	Freezer control in <b>OFF</b> or <b>○</b> position.	• Move the freezer control to a temperature setting.
	Refrigerator is unplugged.	• Push the plug completely into the outlet.
	The fuse is blown/ circuit breaker is tripped.	• Replace fuse or reset the breaker.
Vibration or rattling (slight vibration is normal)	Rollers need adjusting.	• See <i>Leveling Rollers</i> .

## Before you call for service...

Problem	Possible Causes	What To Do
<b>Motor operates for long periods or cycles on and off frequently.</b> <i>(Modern refrigerators with more storage space and a larger freezer require more operating time. They start and stop often to maintain even temperatures.)</i>	Normal when refrigerator is first plugged in.	• Wait 24 hours for the refrigerator to completely cool down.
	Often occurs when large amounts of food are placed in refrigerator.	• This is normal.
	Door left open.	• Check to see if package is holding door open.
	Hot weather or frequent door openings.	• This is normal.
	Temperature controls set at the coldest setting.	• See <i>About the controls</i> .
	Grille and condenser need cleaning.	• See <i>Care and cleaning</i> .
<b>Fresh food or freezer compartment too warm</b>	Temperature control not set cold enough.	• See <i>About the controls</i> .
	Warm weather or frequent door openings.	• Set the temperature control one step colder. See <i>About the controls</i> .
	Door left open.	• Check to see if package is holding door open.
<b>Frost or ice crystals on frozen food</b> <i>(frost within package is normal)</i>	Door left open.	• Check to see if package is holding door open.
	Too frequent or too long door openings.	
<b>Divider between fresh food and freezer compartments feels warm</b>	Automatic energy saver system circulates warm liquid around front edge of freezer compartment.	• This helps prevent condensation on the outside.
<b>Automatic icemaker does not work</b>	Icemaker feeler arm in the <b>STOP</b> (up) position.	• Move the feeler arm to the <b>ON</b> (down) position. • Cubes may have fused to the side of the mold. Move the feeler arm to the <b>STOP</b> (up) position, then remove these cubes.
	Water supply turned off or not connected.	• See <i>Installing the water line</i> .
	Freezer compartment too warm.	• Wait 24 hours for the refrigerator to completely cool down.
	Piled up cubes in the storage bin cause the icemaker to shut off.	• Level cubes by hand.
<b>Ice cubes have odor/taste</b>	Ice storage bin needs cleaning.	• Empty and wash bin. Discard old cubes.
	Food transmitting odor/taste to ice cubes.	• Wrap foods well.
	Interior of refrigerator needs cleaning.	• See <i>Care and cleaning</i> .
<b>Small or hollow cubes</b>	Water filter clogged.	• Replace filter cartridge with new cartridge or with plug.
<b>Slow ice cube freezing</b>	Door left open.	• Check to see if package is holding door open.
	Temperature control not set cold enough.	• See <i>About the controls</i> .

<b>Problem</b>	<b>Possible Causes</b>	<b>What To Do</b>
<b>Cube dispenser does not work</b>	<b>Icemaker turned off or water supply turned off.</b>	<ul style="list-style-type: none"> <li>• Turn on icemaker or water supply.</li> </ul>
	<b>Ice cubes are frozen to icemaker feeler arm.</b>	<ul style="list-style-type: none"> <li>• Remove cubes and move the feeler arm to the <b>ON</b> (down) position.</li> </ul>
	<b>Irregular ice clumps in storage container.</b>	<ul style="list-style-type: none"> <li>• Break up with fingertip pressure and discard remaining clumps.</li> <li>• Freezer may be too warm. Adjust the freezer control to a colder setting, one position at a time, until clumps do not form.</li> </ul>
<b>Water has poor taste/odor</b>	<b>Water dispenser has not been used for a long time.</b>	<ul style="list-style-type: none"> <li>• Dispense water until all water in system is replenished.</li> </ul>
<b>Water dispenser does not work</b>	<b>Water supply line turned off or not connected.</b>	<ul style="list-style-type: none"> <li>• See <i>Installing the water line</i>.</li> </ul>
	<b>Water filter clogged.</b>	<ul style="list-style-type: none"> <li>• Replace filter cartridge or remove filter and install plug.</li> </ul>
	<b>Air may be trapped in the water system.</b>	<ul style="list-style-type: none"> <li>• Press the dispenser pad for at least two minutes.</li> </ul>
<b>Water spurting from dispenser</b>	<b>Newly-installed filter cartridge.</b>	<ul style="list-style-type: none"> <li>• Run water from the dispenser for 1 minute (about a half gallon).</li> </ul>
<b>Water is not dispensed but icemaker is working</b>	<b>Water in reservoir is frozen.</b>	<ul style="list-style-type: none"> <li>• Call for service.</li> </ul>
<b>No water or ice cube production</b>	<b>Supply line or shutoff valve is clogged.</b>	<ul style="list-style-type: none"> <li>• Call a plumber.</li> </ul>
	<b>Water filter clogged.</b>	<ul style="list-style-type: none"> <li>• Replace filter cartridge or remove filter and install plug.</li> </ul>
<b>Refrigerator has odor</b>	<b>Foods transmitting odor to refrigerator.</b>	<ul style="list-style-type: none"> <li>• Foods with strong odors should be tightly wrapped.</li> <li>• Keep an open box of baking soda in the refrigerator; replace every three months.</li> </ul>
	<b>Interior needs cleaning.</b>	<ul style="list-style-type: none"> <li>• See <i>Care and cleaning</i>.</li> </ul>
<b>Moisture forms on outside of refrigerator</b>	<b>Not unusual during periods of high humidity.</b>	<ul style="list-style-type: none"> <li>• Wipe surface dry.</li> </ul>
<b>Moisture collects inside (in humid weather, air carries moisture into refrigerator when doors are opened)</b>	<b>Too frequent or too long door openings.</b>	
<b>Interior light does not work</b>	<b>No power at outlet.</b>	<ul style="list-style-type: none"> <li>• Replace fuse or reset the breaker.</li> </ul>
	<b>Light bulb burned out.</b>	<ul style="list-style-type: none"> <li>• See <i>Replacing the light bulbs</i>.</li> </ul>
<b>Water on kitchen floor or on bottom of freezer</b>	<b>Cubes jammed in chute.</b>	<ul style="list-style-type: none"> <li>• Poke ice through with a wooden spoon.</li> </ul>
<b>No panel touch pad response</b>	<b>If interior light is not on, refrigerator may not be plugged in at wall outlet.</b>	<ul style="list-style-type: none"> <li>• Make sure refrigerator is securely plugged in at wall outlet.</li> </ul>
	<b>Tripped circuit breaker or burned-out fuse.</b>	<ul style="list-style-type: none"> <li>• Replace fuse or reset the breaker.</li> </ul>
<b>Door not closing properly or only partially closing</b>	<b>The doors are designed to stay open partway for ease of loading food.</b>	

## Before you call for service...

Problem	Possible Causes	What To Do
Hot air from bottom of refrigerator	Normal air flow cooling motor. In the refrigeration process, it is normal that heat be expelled in the area under the refrigerator. Some floor coverings will discolor at these normal and safe temperatures.	<ul style="list-style-type: none"> <li>Your floor covering supplier should be consulted if you object to this discoloration.</li> </ul>

## CONSUMER WARRANTY

(for customers in Canada)

Your refrigerator is warranted to be free of defects in material and workmanship.

What is covered	How Long Warranted (From Date of Sale)	Parts Repair or Replace at Camco's Option	Labour
Compressor	Five (5) Years	Five (5) Years	Five (5) Years
Sealed System (including evaporator, condenser tubing and refrigerant)	Five (5) Years	Five (5) Years	Five (5) Years
All Other Parts	One (1) Year	One (1) Year	One (1) Year

### TERMS AND CONDITIONS:

This warranty applies only for single family domestic use in Canada when the Refrigerator has been properly installed according to the instructions supplied by Camco and is connected to an adequate and proper utility service.

Damage due to abuse, accident, commercial use, and alteration or defacing of the serial plate cancels all obligations of this warranty.

Service during this warranty must be performed by an Authorized Camco Service Agent.

Neither Camco nor the Dealer is liable for any claims or damages resulting from any failure of the Refrigerator or from service delays beyond their reasonable control.

To obtain warranty service, purchaser must present the original bill of sale. Components repaired or replaced are warranted through the remainder of the original warranty period only.

This warranty is in addition to any statutory warranty.

### IMPORTANT

**Keep this warranty and your bill of sale as proof of original purchase and purchase date.**

### WHAT IS NOT COVERED:

- Service trips to your home to teach you how to use the product.
- Damage to finish after delivery.
- Improper installation—proper installation includes adequate air circulation to the refrigeration system, adequate electrical, plumbing and other connecting facilities.
- Replacement of house fuses or resetting of circuit breakers.
- Replacement of light bulbs.
- Damage to product caused by accident, fire, floods or acts of God.
- Loss of food due to spoilage.
- Proper use and care of product as listed in the owner's manual, proper setting of controls.
- **WARRANTOR IS NOT RESPONSIBLE FOR CONSEQUENTIAL DAMAGES.**

Camco Service is available coast to coast.

If further help is needed concerning this warranty, contact:

Manager, Consumer Relations, Camco Inc.,  
Suite 310, 1 Factory Lane, Moncton, N.B. E1C 9M3



# Refrigerator Warranty (For customers in the United States)



All warranty service provided by our Factory Service Centers, or an authorized Customer Care® technician. For service, call 800-GE-CARES.

For The Period Of:	GE Will Replace, At No Charge To You:
<b>One Year</b> From the date of the original purchase	<b>Any part</b> of the refrigerator which fails due to a defect in materials or workmanship. During this <b>full one-year warranty</b> , GE will also provide, <b>free of charge</b> , all labor and in-home service to replace the defective part.
<b>Five Years</b> From the date of the original purchase	<b>Any part of the sealed refrigerating system</b> (the compressor, condenser, evaporator and all connecting tubing) which fails due to a defect in materials or workmanship. During this <b>five-year warranty</b> , GE will also provide, <b>free of charge</b> , all labor and in-home service to replace the defective part.
<b>Lifetime</b> From the date of the original purchase	<b>Any see-through pan or drawer</b> furnished with the refrigerator if the pan or drawer breaks during normal household use. Drawer covers are not included.

## What GE Will Not Cover:

- Service trips to your home to teach you how to use the product.
- Improper installation.
- Failure of the product if it is abused, misused, or used for other than the intended purpose or used commercially.
- Loss of food due to spoilage.
- Replacement of house fuses or resetting of circuit breakers.
- Damage to the product caused by accident, fire, floods or acts of God.
- Incidental or consequential damage to personal property caused by possible defects with this appliance.

*This warranty is extended to the original purchaser and any succeeding owner for products purchased for home use within the USA. In Alaska, the warranty excludes the cost of shipping or service calls to your home.*

*Some states do not allow the exclusion or limitation of incidental or consequential damages. This warranty gives you specific legal rights, and you may also have other rights which vary from state to state. To know what your legal rights are, consult your local or state consumer affairs office or your state's Attorney General.*

**Warrantor: General Electric Company, Louisville, KY 40225**

# Performance Data Sheet GE Water by Culligan Filtration System FXRC Cartridge

**Health Claim Performance Certified by NSF/ANSI\***  
(100% safety factors built in for unmetered usage)

Standard No. 42: Aesthetic Effects						
Parameter	USEPA MCL	Influent Challenge	Effluent		% Reduction	
			Average	Maximum	Average	Minimum
Chlorine	—	2.06 ppm	0.14 ppm	0.3 ppm	93	85
T & O	—	—	—	—	—	—
Particulate**	—	3,100,064	519	2425	99.98	99.92

Standard No. 53: Health Effects						
Parameter	USEPA MCL	Influent Challenge	Effluent		% Reduction	
			Average	Maximum	Average	Minimum
Turbidity	1 NTU***	23.25 NTU	0.10 NTU	0.17 NTU	99.6	99.3
Cysts	99.95% Reduction	494,169	92	179	99.98	99.96
Lead at pH 6.5	15 ppb	157 ppb	3 ppb	3 ppb	>98	>98
Lead at pH 8.5	15 ppb	162 ppb	3 ppb	3 ppb	>98	>98

\* Tested using a flow rate of 0.5 gpm; pressure of 60 psig; pH of 7.5 ± 0.5; temp. of 20° ± 2.5°C.

\*\* Measurement in Particles/ml

\*\*\* NTU=Nephelometric Turbidity units

### Operating Specifications

- Capacity: certified for up to 200 gallons (757 L)
- Pressure requirement: 40–120 psi (2.8–8.2 bar), non-shock
- Temperature: 33°–100° F. (0.6°–38° C.)
- Flow rate: 0.5 gpm (1.9 Lpm)

### General Installation/Operation/Maintenance Requirements

- Flush new cartridge at full flow for 60 seconds to purge out trapped air.
- Replace cartridge when flow becomes too slow; at least every six months.

### Special Notices

- Installation instructions, parts and service availability, and standard warranty are included with the product when shipped.
- This drinking water system must be maintained according to manufacturer's instructions, including replacement of filter cartridges.
- Do not use where the water is microbiologically unsafe, or with waters of unknown quality without adequate disinfection before or after the system; system may be used on disinfected water that may contain filterable cysts.
- The contaminants or other substances removed or reduced by this water treatment system are not necessarily in your water.
- Check for compliance with the state and local laws and regulations.

### NSF International Standards

#### Standard No. 42: Aesthetic Effects

Chemical Unit  
Taste and Odor Reduction  
Chlorine Reduction, Class I  
Mechanical Filtration Unit  
Particulate Reduction, Class I

#### Standard No. 53: Health Effects

Chemical Reduction Unit  
Lead Reduction  
Mechanical Filtration Unit  
Cyst Reduction  
Turbidity Reduction



**Tested & Certified  
to ANSI/NSF  
Standards 42 & 53**

The Water by Culligan Filtration System and FXRC cartridge have been tested and Certified by NSF only for the functions listed immediately above.

Made by: Culligan International, Westmont, IL 60559, T:(630) 654-4000  
General Electric, Appliance Park, Louisville, KY 40225 © 1997 GE

**Water Treatment Device  
Certificate Number  
97-1291**

Date Issued: June 10, 1997

---

---

**Trademark/Model Designation**

GE Water by Culligan Filtration System FXRC

**Manufacturer:** Culligan International Company

**Replacement Elements**

None

---

---

The water treatment device(s) listed on this certificate have met the testing requirements pursuant to Section 116830 of the Health and Safety Code for the following health related contaminants:

**Microbiological Contaminants  
and Turbidity**

Cysts (protozoan)

Turbidity

**Organic Contaminants**

None

**Inorganic/Radiological  
Contaminants**

Lead

---

**Rated Service Capacity:** 200 gallons

**Rated Service Flow:** 0.5 gpm

---

*Do not use where water is microbiologically unsafe or with water of unknown quality, except that systems claiming cyst reduction may be used on water containing cysts.*

*Notes*

---

<i>Customer Service</i>	<i>Troubleshooting Tips</i>	<i>Installation Instructions</i>	<i>Operating Instructions</i>	<i>Safety Instructions</i>
-------------------------	-----------------------------	----------------------------------	-------------------------------	----------------------------

## GE Service Protection Plus™

GE, a name recognized worldwide for quality and dependability, offers you Service Protection Plus™—comprehensive protection on all your appliances—**No Matter What Brand!**

**Benefits Include:**

- Backed by GE
- All brands covered
- Unlimited service calls
- All parts and labor costs included
- No out-of-pocket expenses
- No hidden deductibles
- One 800 number to call

***We'll Cover Any Appliance.  
Anywhere. Anytime.\****

You will be completely satisfied with our service protection or you may request your money back on the remaining value of your contract. No questions asked. It's that simple.

Protect your refrigerator, dishwasher, washer and dryer, range, TV, VCR and much more—**any brand!** Plus there's no extra charge for emergency service and low monthly financing is available. Even icemaker coverage and food spoilage protection is offered. You can rest easy knowing that all your valuable household products are protected against expensive repairs.

Place your confidence in GE and call us in the U.S. toll-free at **800-626-2224** for more information.

\*All brands covered, up to 20 years old, in the continental U.S.

 Cut here

Please place in envelope and mail to:

***General Electric Company***  
**Warranty Registration Department**  
**P.O. Box 34070**  
**Louisville, KY 40232-4070**

# Consumer Product Ownership Registration

Dear Customer:

Thank you for purchasing our product and thank you for placing your confidence in us. We are proud to have you as a customer!

## Follow these three steps to protect your new appliance investment:

# 1

Complete and mail your Consumer Product Ownership Registration today. Have the peace of mind of knowing we can contact you in the unlikely event of a safety modification.

# 2

After mailing the registration below, store this document in a safe place. It contains information you will need should you require service. Our service number is 800-GE-CARES (800-452-2737).

# 3

Read your Owner's Manual carefully. It will help you operate your new appliance properly. If you have questions, or need more information call the GE Answer Center® 800.626.2000.

Model Number

Serial Number

--	--

**Important: If you did not get a registration card with your product, detach and return the form below to ensure that your product is registered.**

 Cut here

# Consumer Product Ownership Registration



Model Number

Serial Number

--	--

Mr.  Ms.  Mrs.  Miss

First Name

Last Name

Street Address

Apt. #

City

State  Zip Code

Date Placed In Use  
 Month  Day  Year

Phone Number  -  -



GE Appliances

**HOTPOINT**

**RCA**



**Mesures de sécurité**

Mesures de sécurité	41
Cordons prolongateurs	41
Raccordement électrique	42
Fiche d'adaptation	42

**Fonctionnement**

Commandes	43-46
Caractéristiques	47-50
Centre de rafraîchissements	51-53
Entretien et nettoyage	54-56

**Installation**

Préparation	57, 58
Ensembles de moulures	59-63
Installation de la conduite d'eau	64-66

**Conseils de dépannage**

Bruits de fonctionnement normaux	67
Avant d'appeler un réparateur	67-70

**Service à la clientèle**

Garantie pour la clientèle au Canada	71
Numéros de service	72
Feuillet de données relatives à la performance de la cartouche FXRC	73

**Félicitations!****Désormais vous faites partie de la famille GE.**

Bienvenue dans la famille GE. Nous sommes fiers de la qualité de nos produits et de la fiabilité de notre service après-vente. Vous le constaterez dans le présent manuel, facile à utiliser, et dans la voix amicale de notre personnel du service à la clientèle.

Mais, surtout, vous le constaterez chaque fois que vous vous servirez de votre réfrigérateur. C'est important, car votre nouveau réfrigérateur fera partie de votre famille pendant des années. Et nous espérons que vous ferez partie de la nôtre pendant longtemps aussi.

Nous vous remercions de votre achat GE, et espérons qu'à l'avenir vous penserez à nous chaque fois que vous aurez besoin d'un électroménager de qualité.

**GE et vous, un partenariat de service.****À CONSERVER SOIGNEUSEMENT**

Transcrivez les numéros de modèle et de série ici.

#

#

Ils figurent sur l'étiquette qui se trouve à l'intérieur du compartiment réfrigérateur, à la partie supérieure.

**Agrafez ici votre facture ou une copie de votre chèque.**

Pour bénéficier de réparations sous garantie, il faut fournir une preuve de la date d'achat d'origine.

**LISEZ VOTRE MANUEL**

Vous y trouverez de nombreux conseils pour l'utilisation et l'entretien de votre réfrigérateur. Ces quelques mesures préventives vous permettront d'économiser du temps et de l'argent, et, ainsi, de prolonger la vie de votre réfrigérateur.

Vous trouverez des solutions aux problèmes courants que vous pourriez rencontrer dans la section *Avant d'appeler un réparateur*. Et, en consultant d'abord nos *Conseils de dépannage*, vous pourriez peut-être éviter de faire appel à un réparateur.

**SI VOUS AVEZ BESOIN DE SERVICE**

Si vous avez besoin de service, vous savez que vous n'avez qu'à nous téléphoner. Vous trouverez à la fin du présent manuel les numéros sans frais du service à la clientèle. **Aux États-Unis**, vous pouvez appeler 24 heures par jour, 7 jours par semaine au GE Answer Center®, 800.626.2000. **Au Canada**, appelez le 1-800-361-3400.



# MESURES DE SÉCURITÉ IMPORTANTES. LISEZ D'ABORD TOUTES LES DIRECTIVES.

## ⚠ AVERTISSEMENT!

N'utilisez cet électroménager que pour l'usage auquel il est destiné, comme expliqué dans le présent manuel.

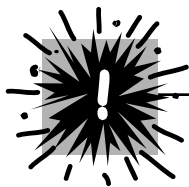

## MESURES DE SÉCURITÉ

Lorsque vous utilisez un appareil électrique, observez toujours les mesures de sécurité de base, y compris les suivantes.

- Installez le réfrigérateur conformément aux directives d'installation avant de l'utiliser.
- Ne laissez pas les enfants grimper, s'asseoir, se tenir debout ni se pendre aux clayettes du réfrigérateur. Ils pourraient endommager le réfrigérateur et se blesser gravement.
- Ne laissez personne grimper, s'asseoir, se tenir debout ou se pendre à la porte du Centre de Rafraîchissements. On pourrait endommager le réfrigérateur et se blesser gravement.
- Ne touchez pas les surfaces froides du congélateur si vous avez les mains humides ou mouillées : la peau risque d'adhérer à ces surfaces très froides.
- N'entrez pas et n'utilisez pas d'essence ou autres vapeurs et liquides inflammables à proximité de cet appareil ou de tout autre appareil électroménager.
- Ne recongelez pas les aliments surgelés qui ont complètement dégelé.
- Si votre réfrigérateur est doté d'une machine à glaçons automatique évitez le contact avec les pièces mobiles du mécanisme éjecteur, ou avec l'élément chauffant qui libère les glaçons. Ne posez pas les doigts ou les mains sur le mécanisme de la machine à glaçons pendant que le réfrigérateur est branché.
- Éloignez les doigts des parties du réfrigérateur où l'on peut facilement se pincer : les espaces entre les portes et entre les portes et les placards sont toujours étroits. Soyez prudent lorsque vous fermez les portes de l'appareil en présence des enfants.
- Débranchez votre réfrigérateur avant de le nettoyer ou de le réparer.  
*REMARQUE : Nous vous recommandons vivement de confier toute réparation à un technicien qualifié.*
- Lorsque vous réglez la commande sur **OFF** (éteint) ou **O**, l'alimentation électrique de l'ampoule n'est pas coupée.

## IMPORTANT : COMMENT VOUS DÉBARRASSER CONVENABLEMENT DE VOTRE ANCIEN RÉFRIGÉRATEUR

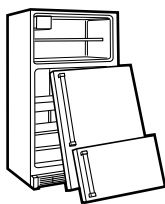

Les enfants pris au piège ou morts d'asphyxie sont toujours d'actualité. Les réfrigérateurs abandonnés sont toujours aussi dangereux, même si on n'attend que « quelques jours » pour s'en débarrasser. Si vous ne gardez pas votre ancien réfrigérateur, veuillez suivre les directives ci-dessous afin de prévenir les accidents.

### Avant de vous débarrasser de votre ancien réfrigérateur ou congélateur :

- Démontez les portes.
- Laissez les clayettes en place afin d'empêcher les enfants de grimper à l'intérieur.

### Se débarrasser du CFC

Votre ancien réfrigérateur a un système de refroidissement qui a utilisé les CFC (chlorofluorocarbones). Les CFC sont jugés nocifs pour l'ozone stratosphérique.

Si vous vous débarrassez de votre ancien réfrigérateur, assurez-vous que le frigorigène avec CFC soit enlevé correctement par un technicien qualifié. Si vous libérez intentionnellement ce frigorigène avec CFC vous pouvez être soumis aux contraventions et à l'emprisonnement sous provisions des lois sur l'environnement.



## CORDONS PROLONGATEURS

Nous vous recommandons fortement de ne pas utiliser de cordons prolongateurs à cause des risques potentiels qu'ils présentent dans certaines conditions.

Toutefois si vous décidez d'utiliser tout de même un cordon prolongateur, il est absolument nécessaire qu'il s'agisse d'un cordon à 3 fils avec mise à la terre pour appareils électroménagers homologué UL (aux États-Unis) ou homologué CSA (au Canada), pourvu d'une fiche et d'une prise mises à la terre de 15 ampères (minimum) et de 120 volts.

# MESURES DE SÉCURITÉ IMPORTANTES. LISEZ D'ABORD TOUTES LES DIRECTIVES.

## ⚠ AVERTISSEMENT!

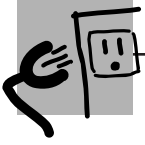

### RACCORDEMENT ÉLECTRIQUE

Ne coupez ni retirez en aucun cas la troisième broche (mise à la terre) de la fiche du cordon d'alimentation. Pour votre sécurité, cet appareil doit être correctement mis à la terre.

Le cordon d'alimentation de cet appareil est muni d'une fiche à 3 broches (mise à la terre) qui se branche dans une prise murale ordinaire à 3 alvéoles (mise à la terre) pour réduire au minimum les risques de chocs électriques.

Faites examiner la prise de courant et le circuit par un électricien qualifié pour vous assurer que la prise est correctement mise à la terre.

Si la prise murale est du type standard à 2 alvéoles, il vous incombe de la faire remplacer par une prise à 3 alvéoles correctement mise à la terre.

Le réfrigérateur doit toujours être branché dans sa propre prise de courant, dont la tension nominale est identique à celle indiquée sur la plaque signalétique.

Cette précaution est recommandée pour garantir un rendement optimum et éviter une surcharge des circuits électriques de la résidence, ce qui pourrait créer un risque d'incendie par surchauffe des fils.

Ne débranchez jamais le réfrigérateur en tirant sur le cordon d'alimentation. Saisissez fermement la fiche du cordon et tirez droit pour la retirer de la prise.

Réparez ou remplacez immédiatement tout cordon effiloché ou endommagé. N'utilisez pas un cordon fendillé ou présentant des signes d'usure.

Lorsque vous déplacez votre réfrigérateur du mur, faites attention de ne pas le faire rouler sur le cordon d'alimentation afin de ne pas l'endommager.

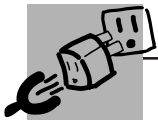

### FICHE D'ADAPTATION (Fiches d'adaptation non permises au Canada)

Nous vous recommandons fortement de ne pas utiliser une fiche d'adaptation à cause des risques potentiels qu'elle présente dans certaines circonstances.

Toutefois, si vous décidez d'utiliser tout de même une fiche d'adaptation, vous pouvez effectuer un **raccordement temporaire**, si les codes locaux le permettent, dans une prise de courant à 2 alvéoles adéquatement mise à la terre en utilisant une fiche d'adaptation homologuée UL, en vente dans la plupart des quincailleries.

La fente la plus longue de la fiche doit être alignée avec la fente la plus longue de la prise murale afin d'assurer la polarité appropriée pour le branchement du cordon d'alimentation.

Lorsque vous débranchez le cordon d'alimentation de la fiche d'adaptation, saisissez toujours la fiche d'une main pendant que vous tirez sur la fiche du cordon d'alimentation de l'autre. Sinon, la borne de mise à la terre de la fiche d'adaptation risque de casser avec le temps.

Si la borne de mise à la terre de la fiche casse, **N'UTILISEZ PAS** l'appareil tant qu'une mise à la terre adéquate n'aura pas été rétablie.

Le fait de fixer la borne de mise à la terre de la fiche d'adaptation à la plaque de la prise de courant n'assure pas automatiquement la mise à la terre de l'appareil. Il faut que la vis soit en métal, non isolée, et que la prise de courant soit mise à la terre par l'entremise du câblage de la résidence. Faites vérifier le circuit par un électricien qualifié pour vous assurer que la prise est adéquatement mise à la terre.



*Veillez lire et suivre attentivement ces mesures de sécurité.*

## CONSERVEZ CES DIRECTIVES

# Les commandes du réfrigérateur.

Les commandes ressembleront à l'une des illustrations suivantes.

Au départ, réglez les deux commandes à 5.

Si vous désirez augmenter ou abaisser la température, réglez d'abord celle du compartiment réfrigérateur. Lorsque vous êtes satisfait du réglage du réfrigérateur, ajustez la température du congélateur.

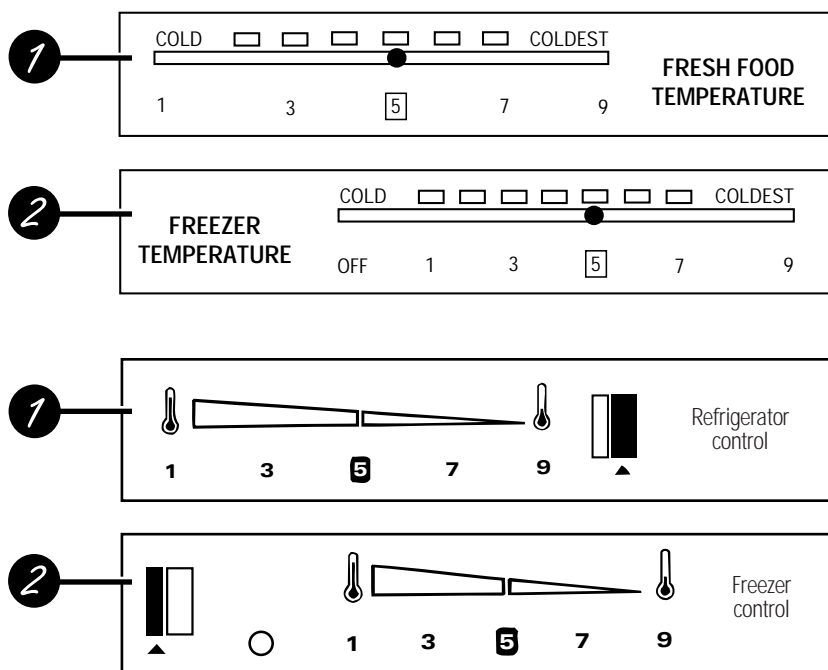

## Réglage des commandes

### 1 Commande de température du réfrigérateur

La commande de température du réfrigérateur maintient les températures dans tout le compartiment réfrigérateur.

### 2 Commande de température du congélateur

La commande de température du congélateur maintient les températures dans tout le compartiment congélateur. Si vous réglez la commande de température du congélateur sur **OFF** (éteint) ou **O**, la réfrigération cesse dans les deux compartiments, mais le courant alimentant le réfrigérateur n'est pas coupé.

### Vérification de la température

Pour le réfrigérateur, placez un récipient de lait sur la clayette supérieure. Vérifiez-le le lendemain. Si le lait est trop chaud ou trop froid, réglez la température en conséquence.

Pour le congélateur, placez un récipient de crème glacée au centre du congélateur. Vérifiez-la le lendemain. Si la crème glacée est trop dure ou trop molle, réglez la température en conséquence.

Après avoir réglé les commandes, attendez 24 heures pour laisser le réfrigérateur atteindre la température que vous avez réglée.

## Les commandes du réfrigérateur.

Sur certains modèles. Les commandes ressembleront à l'une des illustrations suivantes.

Le système de contrôle et de diagnostic électronique surveille le fonctionnement du réfrigérateur et règle les opérations du distributeur.

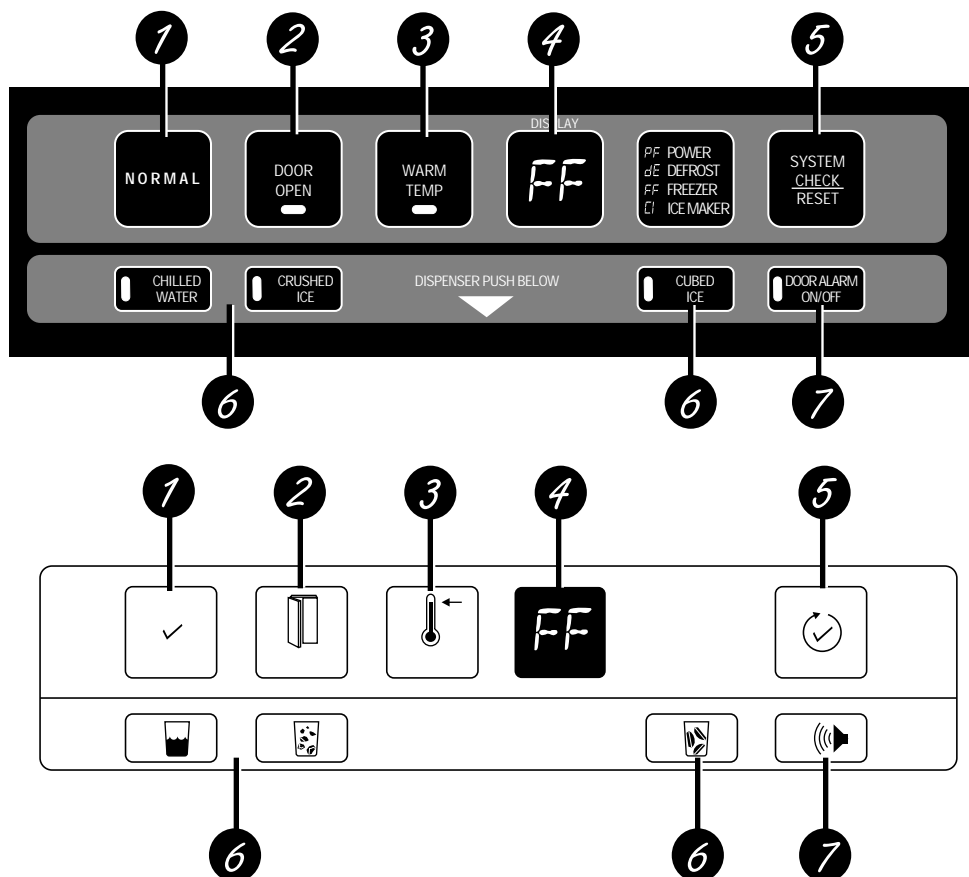

### Système de contrôle et de diagnostic

- 1 **NORMAL** ✓ (normal) s'allume pour indiquer qu'aucune anomalie a été décelée par le système de contrôle et de diagnostic.
- 2 **DOOR OPEN** (porte ouverte) clignote dès que l'une des deux portes est ouverte.
- 3 **WARM TEMP** (température élevée) s'allume dès que la température à l'intérieur du congélateur est au-dessus de la normale.
- 4 **Les codes de diagnostic clignotent.** La signification de ces codes et les mesures à prendre lorsqu'ils apparaissent sont résumées de manière plus détaillée sur les pages qui suivent.
- 5 La touche **SYSTEM CHECK-RESET** (vérification et remise à zéro du système) vous permet de passer en revue le diagnostic de quatre fonctions codées et vous permet d'effacer les codes sur le tableau d'affichage.
- 6 Sélectionnez **CUBED ICE** (glaçons), **CRUSHED ICE** (glace concassée) ou **WATER** (eau) et le voyant confirme votre choix.
- 7 **DOOR ALARM** (alarme des portes) retentit dès que l'une des deux portes reste ouverte pendant plus de 30 secondes.

### Lorsque vous branchez votre réfrigérateur pour la première fois

Tous les voyants du panneau s'allument pendant cinq secondes, un signal sonore se fait entendre, puis les voyants s'éteignent, sauf comme suit :

- **PF** clignote sur le tableau d'affichage. Appuyez sur **SYSTEM CHECK-RESET** (vérification et remise à zéro) pour l'effacer.
- **NORMAL** (normal) s'allume.
- **WARM TEMP** (température élevée) reste allumé jusqu'à ce que le réfrigérateur se refroidisse. Il s'éteint dès que le congélateur atteint une température convenable pour la conservation des aliments.
- Un signal sonore se fait entendre et **DOOR ALARM** (alarme des portes) s'allume.
- **CRUSHED ICE** (glace concassée) s'allume.
- **DOOR OPEN** (porte ouverte) clignote si l'une des deux portes est ouverte, et s'éteint lorsque les portes sont fermées.
- La veilleuse du distributeur d'eau et de glaçons est éteinte.

### Comment régler l'alarme des portes

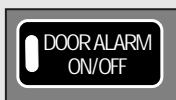

Pour régler l'alarme, appuyez sur **DOOR ALARM** (alarme des portes) jusqu'à ce qu'elle s'allume.

Le voyant s'éteint et le signal sonore s'arrête lorsque vous fermez la porte.

Le signal sonore se fera entendre si l'une des portes reste ouverte pendant plus de 30 secondes.

### Pourquoi le voyant **WARM TEMP** (température élevée) s'allume



Au départ ce voyant s'allume probablement parce que votre nouveau réfrigérateur n'a pas encore complètement refroidi. Attendez quelques heures, et lorsqu'il a refroidi le voyant s'éteindra.

Par la suite, **WARM TEMP** (température élevée) s'allumera dès que les températures à l'intérieur du réfrigérateur sont trop élevées pour une bonne conservation des aliments. Si cela se produit, n'ouvrez les

portes qu'en cas de nécessité absolue et refermez-les aussi vite que possible.

Dès que les températures à l'intérieur du réfrigérateur reviennent à la normale, le voyant s'éteint.

Si **WARM TEMP** (température élevée) s'allume à nouveau et reste allumé pendant plus de 4 heures, appelez le service après-vente.

## Les commandes du réfrigérateur.

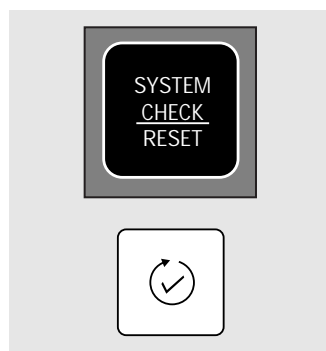

### Fonctionnement du système de contrôle et de diagnostic

L'un des codes de diagnostic clignote et un bip sonore retentit dès qu'il y a un problème.

Si plusieurs fonctions codées exigent votre attention en même temps, celle qui est prioritaire s'affichera en premier.

Lorsque vous appuyez sur **SYSTEM CHECK-RESET** (vérification et remise à zéro du système) vous effacez immédiatement les codes **PF** et **CI**. Vous ne pouvez effacer les codes **dE** et **FF** qu'en appuyant sur **SYSTEM CHECK-RESET** (vérification et remise à zéro du système), après avoir corrigé le problème qui a déclenché leur clignotement.

**SYSTEM CHECK-RESET** (vérification et remise à zéro du système) peut évaluer également toutes les autres fonctions codées. Si **NORMAL** (normal) s'allume pendant l'affichage d'un code, cela signifie que l'opération correspondante fonctionne normalement.

### Signification des codes

**Vérifiez les aliments surgelés.** L'un d'entre eux commence-t-il à dégeler? Un paquet peut empêcher la porte du congélateur de fermer. N'ouvrez la porte qu'en cas de nécessité absolue. Une fois que la température du congélateur soit revenue à la normale, appuyez sur **SYSTEM CHECK-RESET** (vérification et remise à zéro du système) afin d'effacer le code.



**Le courant alimentant le réfrigérateur a été coupé pendant plus de 2 secondes.** Vérifiez la condition des aliments aux compartiments réfrigérateur et congélateur. Pour effacer le code, appuyez sur **SYSTEM CHECK-RESET** (vérification et remise à zéro du système).

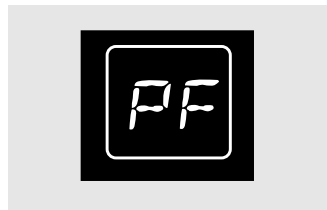

Le réfrigérateur n'est pas en panne lorsque le code **PF** clignote.

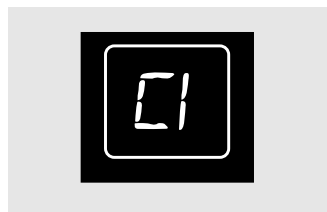

**Vérifiez la machine à glaçons.** Elle est peut-être bloquée par des blocs de glace dans le bac. Suivez les mesures correctives décrites à la section *Conseils de dépannage*. Si l'alimentation en eau de la machine à glaçons n'est pas raccordée ou mise en marche, assurez-vous que le bras régulateur de la machine à glaçons est réglé à la position **STOP** (ARRÊT-relevé). Le code cessera de clignoter dès que le problème est résolu ou que vous avez appuyé sur **SYSTEM CHECK-RESET** (vérification et remise à zéro du système).

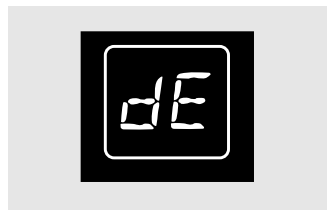

**Il y a un problème au niveau du système de dégivrage—gardez les portes fermées afin de conserver la température et appelez le service après-vente.** Le code clignotera jusqu'à ce que le problème soit corrigé.

# La cartouche du filtre à eau.

Sur certains modèles

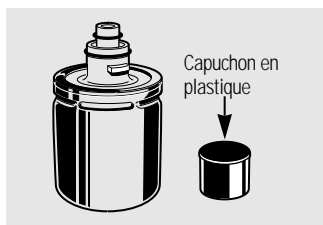

Jetez le capuchon en plastique.

REPLACEZ LE FILTRE LE :

(mois-année)

remplacez tous les 6 mois

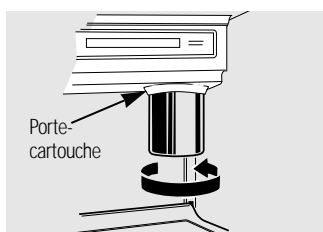

Insérez le dessus de la cartouche dans le porte-cartouche et tournez-la lentement vers la droite.

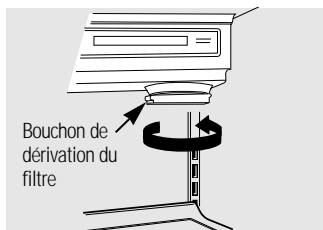

Bouchon de dérivation du filtre

La cartouche du filtre à eau se trouve à la partie supérieure du côté droit du compartiment réfrigérateur, juste au-dessous des commandes de température.

La cartouche du filtre à eau devrait être remplacée tous les **six mois**, ou plus tôt si il y a une diminution de l'écoulement de l'eau vers le distributeur d'eau ou la machine à glaçons.

## Installation de la cartouche du filtre à eau

- 1 S'il s'agit d'une cartouche de remplacement, enlevez d'abord l'ancienne en la tournant lentement vers la gauche. **Ne tirez pas** sur la cartouche. Un peu d'eau peut s'écouler.
- 2 Enlevez et jetez le capuchon en plastique de la nouvelle cartouche.
- 3 Remplissez la nouvelle cartouche avec de l'eau du robinet.
- 4 Collez l'étiquette indiquant le mois et l'année de remplacement sur la cartouche afin de vous rappeler de la remplacer dans **6 mois**.
- 5 Insérez le dessus de la cartouche à l'intérieur du porte-cartouche. **Ne l'enfoncez pas** dans le porte-cartouche.
- 6 Tournez la cartouche lentement vers la droite jusqu'au point où la cartouche s'arrête. **NE SERREZ PAS TROP FORT**. Lorsque vous la tournez, elle se lèvera en position automatiquement.

- ✓ Faites couler l'eau du distributeur pendant 1 minute (environ 2 litres) afin de dégager le système et empêcher le bredouillement.

**REMARQUE :** Une cartouche de remplacement qui vient d'être installée **peut faire jaillir** l'eau du distributeur.

## Bouchon de dérivation du filtre

Il faut utiliser le bouchon de dérivation du filtre lorsqu'une cartouche de remplacement n'est pas disponible. Le distributeur et la machine à glaçons ne peuvent pas fonctionner sans le filtre ou sans le bouchon de dérivation du filtre.

Des questions?...Aux États-Unis, appelez le GE Answer Center® au 800.626.2000.

## Filtres de remplacement :

**Pour commander des cartouches supplémentaires aux États-Unis, appelez le Service des pièces et accessoires GE au 800-626-2002.**

FXRT— Chlore, goût et odeur  
Prix suggéré pour la vente au détail \$29.95  
FXRC— Chlore, goût et odeur—  
Plomb et parasites résistant au chlore  
Prix suggéré pour la vente au détail \$34.95

Les clients au Canada devraient consulter les pages jaunes pour connaître la succursale Camco la plus près.

# Les clayettes et les paniers.

## Mise en place des clayettes et des paniers

Les clayettes de verre et de métal sont réglables.

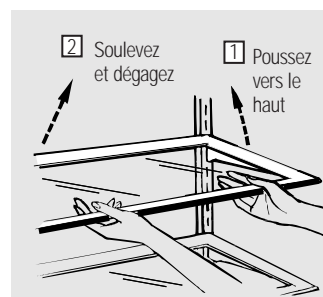

Pour retirer

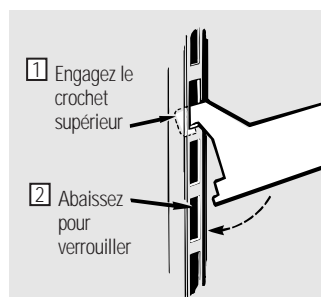

Pour remettre

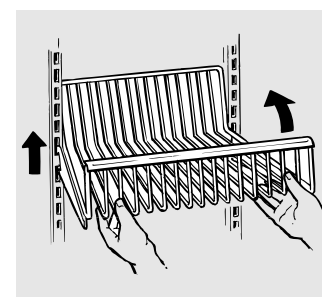

Les paniers métalliques coulissants du congélateur peuvent être déplacés de la même façon.

## Les clayettes et les paniers.

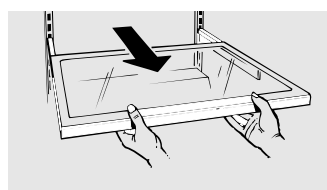

### Clayette anti-débordements (sur certains modèles)

La clayette coulissante vous permet d'atteindre les aliments rangés derrière d'autres. Ses rebords spéciaux sont conçus pour empêcher les aliments renversés de couler sur les clayettes inférieures.

*Prenez soin de pousser les clayettes jusqu'au fond avant de refermer la porte.*

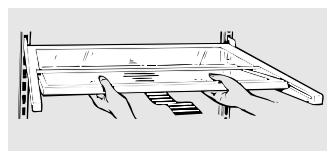

### Clayette repliable

Cette clayette se divise en deux et sa partie avant se glisse sous la partie arrière pour permettre le rangement de produits de haute taille sur la clayette au-dessous.

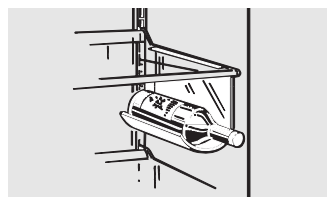

### Support à bouteille de vin amovible

Le support à bouteille de vin est conçu pour tenir une bouteille couchée. La clayette repliable est un bon endroit pour l'installation du support à bouteille de vin.

## Les balconnets et les récipients.

Toutes les caractéristiques ne sont pas disponibles sur tous les modèles.

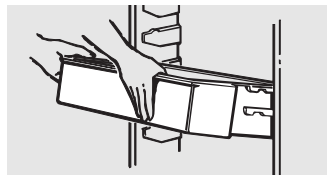

### Balconnets de la porte du compartiment réfrigérateur

Vous pouvez facilement transporter les balconnets réglables du réfrigérateur à votre plan de travail.

**Pour les retirer :** Inclinez le balconnet et sortez-le sur les supports moulés jusqu'à ce qu'il se libère complètement de la porte.

**Pour les remettre en place ou les déplacer :** Choisissez la hauteur de clayette désirée, engagez le balconnet dans les supports moulés de la porte et glissez-le. Le balconnet s'accrochera en place.

**Le séparateur** retient fermement les produits de petite taille en les empêchant de basculer, de se renverser et de glisser. Saisissez l'avant du séparateur entre deux doigts, puis déplacez le séparateur selon vos besoins.

**Pour retirer les balconnets fixes,** enlevez d'abord les aliments des balconnets. Ensuite, saisissez le balconnet sur chaque extrémité, repoussez-le vers le bas en le soulevant et retirez-le du haut.

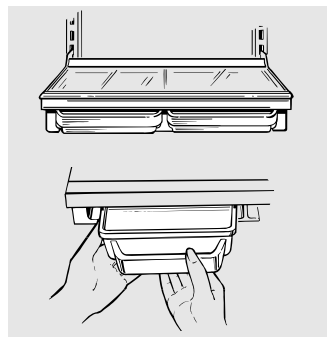
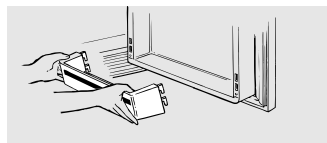
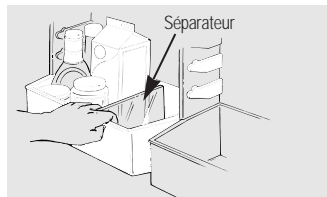

### Système Quick Serve™

**ATTENTION :** Ces récipients et leurs couvercles ne sont pas conçus pour être utilisés dans un four standard, sur une cuisinière ou dans une rôtissoire. Une telle utilisation peut être dangereuse.

Les récipients Quick Serve™ font gagner de la place en se rangeant dans un support situé sous la clayette. Le support peut être installé n'importe où dans le compartiment réfrigérateur.

Les récipients et leurs couvercles peuvent être utilisés au four à micro-ondes, au réfrigérateur et au congélateur.

**Ne les utilisez pas pour cuire des aliments à haute teneur en graisse, comme le bacon, ou ceux qui contiennent beaucoup de sucre, comme les bonbons et les sirops. Les hautes températures des graisses et des sucres risquent de provoquer la formation de bulles à l'intérieur du récipient.**



# Les bacs de rangement.

Toutes les caractéristiques ne sont pas disponibles sur tous les modèles.

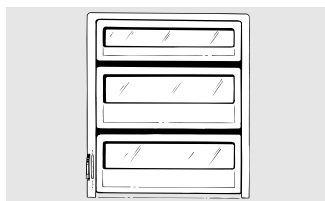

## Bacs de rangement

Si une quantité d'eau excessive s'accumule dans le fond des bacs, videz-les et essuyez-les.



## Bacs à humidité réglable

Réglez la commande à pour que le bac conserve un degré d'humidité élevé pour la conservation des légumes.

Réglez la commande à pour abaisser le degré d'humidité dans le bac pour la conservation des fruits.

## Plateau à collation hermétique

Le plateau à collation hermétique peut être rangé à l'emplacement qui convient le mieux aux besoins de votre famille.

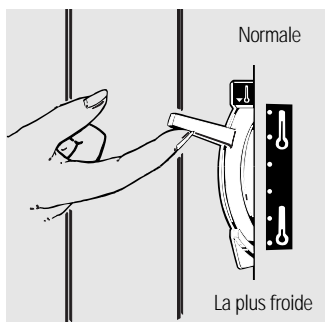

## Bac à viande adaptable

Le bac à viande adaptable est muni d'une voie d'air séparée qui permet à un courant d'air froid en provenance du congélateur de circuler autour du bac.

**La commande de température variable** règle le courant d'air froid en provenance du congélateur.

Pour conserver la viande fraîche, **abaissez** le levier pour ramener le bac à la température de réfrigération la plus froide. Si vous le laissez à cette position pendant longtemps, du givre peut se former à l'intérieur du bac.

**Soulevez** le levier pour ramener le bac à la température de réfrigération normale; vous aurez ainsi un bac à légumes supplémentaire. L'accès de l'air froid est fermé. Vous pouvez sélectionner différentes positions entre ces deux extrêmes.

## Enlèvement des bacs de rangement.

Toutes les caractéristiques ne sont pas disponibles sur tous les modèles.

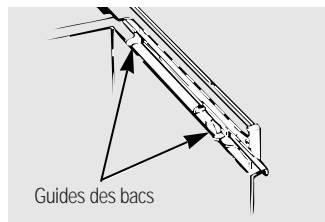

Lorsque vous remettez les bacs en place, assurez-vous de bien les faire glisser sur les deux guides aménagés du côté droit.

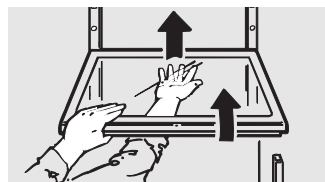

### Enlèvement des bacs

Ces bacs peuvent être facilement enlevés en les inclinant légèrement puis en les tirant au-delà de leurs **butées**.

Retirez les balconnets de porte de la porte du réfrigérateur avant de retirer les bacs.

Pour enlever la clayette au-dessus du bac supérieur, retirez d'abord le bac supérieur et tous les aliments rangés sur la clayette. Ensuite, inclinez la clayette à l'avant, enlevez-la et dégagez-la des guides.

Pour remplacer la clayette, soulevez l'avant de la clayette et mettez les crochets supérieurs dans les fentes des grandes guides les plus basses. Ensuite, abaissez l'avant de la clayette jusqu'à ce qu'elle soit à niveau.

Si la porte vous empêche d'enlever les bacs, vous aurez besoin d'avancer le réfrigérateur jusqu'à ce que la porte puisse s'ouvrir complètement. Dans certains cas vous aurez besoin de déplacer le réfrigérateur vers la gauche en le roulant.

## Les portes du réfrigérateur.

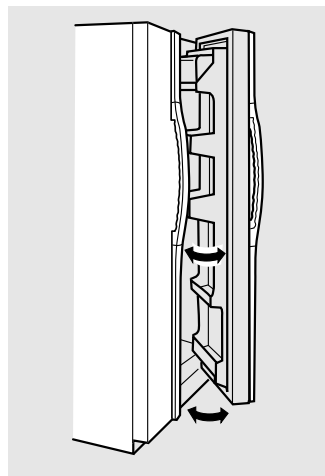

Lorsque la porte est partiellement ouverte, elle se ferme automatiquement. Au delà de cette position **d'arrêt** la porte restera ouverte.

### Portes du réfrigérateur

Les portes de votre réfrigérateur ne sont pas tout à fait comme celles dont vous avez l'habitude. Un système spécial d'ouverture/fermeture assure que les portes ferment complètement et hermétiquement.

Lorsque vous ouvrez et fermez les portes, vous remarquerez qu'elles sont munies d'une position **d'arrêt**. Si vous ouvrez la porte au delà de cette position **d'arrêt**, elle restera ouverte afin de vous permettre de ranger et de prendre vos aliments plus facilement. Lorsque la porte est partiellement ouverte, elle se ferme automatiquement.

L'impression de résistance que vous ressentez à la position **d'arrêt** diminue lorsque des aliments sont rangés dans la porte.

# Le Centre de rafraîchissements.

Sur certains modèles

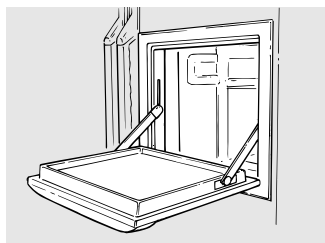

## **Le compartiment à rafraîchissements sert à ranger les produits à usage fréquent.**

Lorsqu'elle est ouverte, la porte du Centre de rafraîchissements devient un plan de travail très commode. Même si le plan de travail est solide, il n'est pas recommandé de l'utiliser comme planche à découper. Fermez la porte après utilisation. La lumière supérieure du compartiment réfrigérateur s'allume lorsque la porte du Centre de rafraîchissements est ouverte.

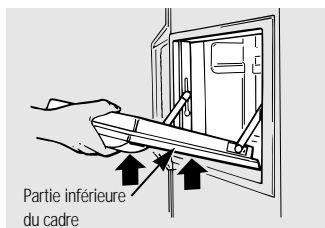

La conception spéciale de la porte vous permet de l'incliner et de la soulever afin de nettoyer la partie inférieure du cadre.

**REMARQUE :** *Soyez prudent lors de l'ouverture de la porte et du nettoyage de son cadre en présence de jeunes enfants.*

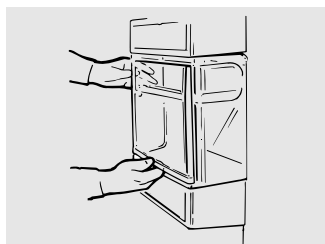

De l'air froid en provenance du congélateur maintient dans le compartiment à rafraîchissements la température nécessaire pour la conservation des aliments.

Un balconnet avec porte relevable à l'intérieur du réfrigérateur limite la quantité d'air froid qui s'échappe lorsque vous ouvrez la porte du Centre de rafraîchissements. Relevez la porte du balconnet pour accéder aux aliments de l'intérieur.

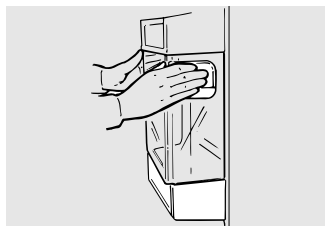

Pour retirer le balconnet du Centre de rafraîchissements, enlevez d'abord la porte relevable en insérant vos mains dans les encoches latérales.

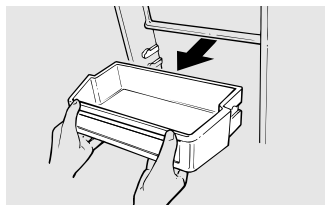

Ensuite, soulevez et tirez le balconnet afin de l'enlever.

## Machine à glaçons automatique.

Il faut prévoir entre 8 et 12 heures avant qu'un réfrigérateur nouvellement installé commence à produire des glaçons.

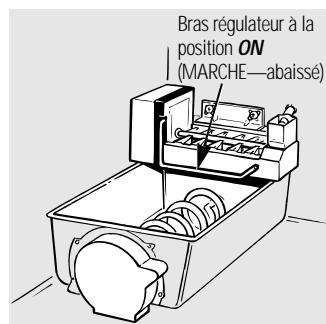
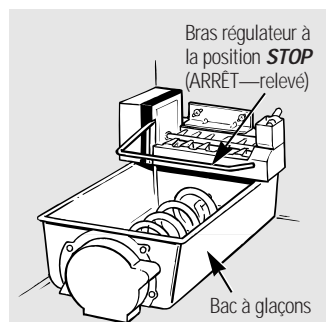

### Machine à glaçons automatique

La machine à glaçons produira environ 8 glaçons par cycle—soit environ 120 glaçons toutes les 24 heures—selon la température du congélateur, la température ambiante, la fréquence d'ouverture des portes et d'autres conditions d'utilisation.

Si vous mettez votre réfrigérateur en marche avant que la machine à glaçons ne soit alimentée en eau, maintenez le bras régulateur de la machine à glaçons à la position **STOP** (ARRÊT—relevé).

Lorsque la conduite d'eau est raccordée au réfrigérateur, abaissez le bras régulateur à la position **ON** (MARCHE—abaissé).

La machine à glaçons se remplit d'eau lorsqu'elle atteint le point de congélation. Il faut prévoir entre 8 et 12 heures avant qu'un réfrigérateur nouvellement installé commence à produire des glaçons.

Jetez les premiers lots de glaçons afin d'éliminer les impuretés provenant de la conduite d'eau.

Assurez-vous que rien ne gêne le mouvement du bras régulateur.

Il est normal que plusieurs glaçons soient collés entre eux.

Lorsque vous n'utilisez pas souvent de glaçons, les vieux glaçons perdent leur transparence et prennent un goût désagréable.

## Le distributeur d'eau et de glaçons.

Sur certains modèles

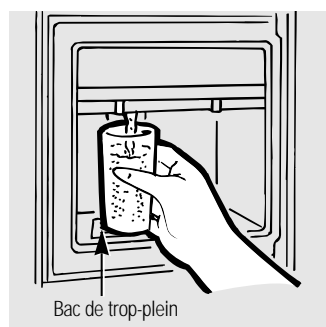

### Pour utiliser le distributeur

Appuyez le bord du verre doucement contre la commande de distribution.

Sélectionnez **CUBED ICE**  (glaçons), **CRUSHED ICE**  [glace concassée (sur certains modèles)] ou **WATER**  (eau).

Le bac de trop-plein n'est pas muni d'un système d'écoulement. Le bac de trop-plein et sa grille doivent être nettoyés régulièrement.

*S'il n'y a pas d'eau distribuée lorsque le réfrigérateur est initialement installé, il y a peut-être de l'air dans la conduite d'eau. Appuyez sur la commande de distribution pendant deux minutes au minimum pour expulser l'air de la conduite d'eau et remplir le réservoir d'eau. Afin d'éliminer les éventuelles impuretés provenant de la conduite d'eau, jetez les six premiers verres d'eau.*

Un commutateur électrique (sur certains modèles) allume ou éteint la **veilleuse** dans le distributeur. La lumière s'allume également lorsqu'on appuie sur la commande de distribution. Lorsque l'ampoule de la veilleuse est grillée, remplacez-la par une ampoule de 7 watts maximum.

**ATTENTION :** Ne mettez jamais les doigts ou d'autres objets dans l'ouverture du distributeur.

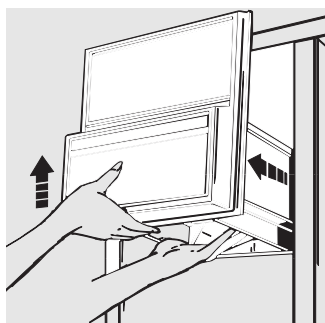

### Bac à glaçons

#### Retrait du bac :

Soulevez le coin gauche pour dégager le bac de la clayette. Tirez droit vers vous en soutenant le bac à l'avant et à l'arrière.

#### Remise en place :

Glissez le bac jusqu'à ce que la languette du bac s'engage dans la fente de la clayette. Si le bac ne va pas jusqu'au fond, retirez-le et donnez un quart de tour au mécanisme d'entraînement. Glissez-le de nouveau en place jusqu'à ce que la languette du bac s'engage dans la fente de la clayette.

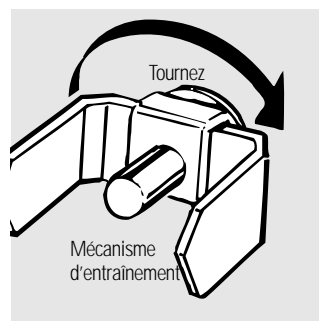

### Renseignements importants concernant votre distributeur

- Ajoutez les glaçons avant de remplir le verre de liquide.
- N'ajoutez pas dans le bac à glaçons des glaçons non fabriqués par votre machine à glaçons. Ils risquent d'être difficiles à concasser ou à distribuer.
- Évitez de trop remplir les verres de glaçons et d'utiliser des verres étroits ou très hauts. Le conduit peut se bloquer et le volet peut geler et coincer. S'il y a des glaçons qui bloquent le conduit, faites-les passer au moyen d'une cuillère en bois.
- Ne placez pas de boissons ou d'aliments dans le bac à glaçons pour les rafraîchir. Les boîtes, bouteilles et paquets alimentaires peuvent coincer la machine à glaçons ou la vis sans fin.
- Même si vous avez sélectionné **CUBED ICE** (glaçons), il est possible que de la glace concassée tombe dans votre verre. Cela se produit de temps à autre lorsque plusieurs glaçons sont acheminés vers le broyeur.
- Après distribution de la glace concassée, de l'eau peut s'écouler du conduit.
- Un amas de givre se forme parfois sur le volet du conduit à glaçons. Ceci est normal, et se produit généralement après des distributions répétées de glace concassée. Le givre s'évaporerait après quelque temps.
- L'eau venant du distributeur n'est pas glacée. Si vous désirez de l'eau plus froide, ajoutez de la glace concassée ou des glaçons dans votre verre avant de le remplir d'eau.

## Entretien et nettoyage du réfrigérateur.

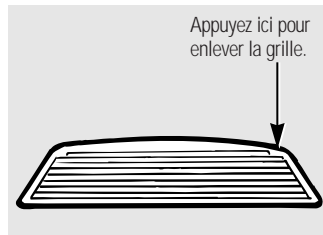

### Nettoyage de l'extérieur

**Porte du compartiment à rafraîchissements—extérieur.** Il est important de n'utiliser qu'un nettoyant à vitres sans ammoniac ou un chiffon humide pour nettoyer le verre et sa garniture. Évitez d'utiliser de la cire sur la porte du Centre de rafraîchissements.

**Le bac de trop-plein du distributeur,** situé sous la grille, devrait être soigneusement essuyé. Vous pouvez éliminer les dépôts calcaires laissés par les taches d'eau en trempant le bac dans du vinaigre non dilué. Laissez tremper jusqu'à ce que les dépôts disparaissent ou soient suffisamment ramollis pour être éliminés par rinçage.

**La commande de distribution.** Nettoyez-la au moyen d'une solution d'eau tiède et de bicarbonate de soude—environ une cuillère à soupe (15 ml) de bicarbonate de soude par pinte (1 l) d'eau. Rincez bien et essuyez.

**SUGGESTION :** Gardez la porte du congélateur à demi-ouverte afin d'éviter que de la glace ou de l'eau soit dispensée au cours du nettoyage.

### Les poignées de porte et leur garniture.

Nettoyez-les au moyen d'un linge humecté d'eau savonneuse. Séchez avec un linge doux.

**Les panneaux et poignées de porte en acier inoxydable** (sur certains modèles) peuvent être nettoyés avec un nettoyant pour l'acier inoxydable disponible dans le commerce. Utilisez un chiffon propre et doux.

### Gardez l'extérieur du réfrigérateur propre.

Essuyez-le avec un linge propre légèrement humecté de cire pour appareils électroménagers ou d'un détergent liquide doux pour la vaisselle. Séchez et polissez avec un linge doux et propre.

*N'essuyez pas le réfrigérateur avec un linge à vaisselle sale ou une serviette humide : ils pourraient laisser un résidu qui pourra endommager la peinture. N'utilisez pas de tampons à récurer, de produits nettoyants en poudre, de javellisants ou de produits nettoyants contenant un javellisant, car ces produits peuvent égratigner la peinture et la rendre moins résistante.*

### Nettoyage des panneaux de porte décoratifs

Nettoyez ces panneaux à l'aide d'un produit nettoyant antistatique ou d'un détergent doux et de l'eau. (Les produits nettoyants antistatiques sont disponibles dans les rayons de produits électroniques ou pour ordinateurs.) Rincez à fond et séchez en épongeant à l'aide d'un linge propre et humide ou d'un chamois. N'utilisez pas d'essuie-tout pour laver ou sécher les panneaux. N'utilisez pas de produits nettoyants contenant des solvants, comme de l'ammoniac, car ils risquent d'endommager les panneaux. Les égratignures et abrasions légères peuvent être masquées à l'aide d'une cire en pâte pour automobiles de bonne qualité. La cire remplira les égratignures superficielles mineures tout en préservant le lustre des panneaux. Appliquez une couche modérée de cire et polissez légèrement avec un linge propre et doux, en effectuant des mouvements circulaires. N'utilisez pas une combinaison de produit nettoyant et de cire.

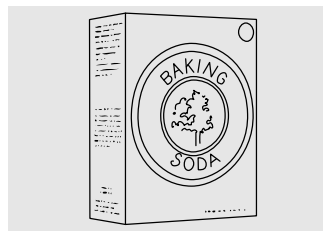

### Nettoyage de l'intérieur

**Pour éviter les mauvaises odeurs,** laissez une boîte ouverte de bicarbonate de soude dans les compartiments réfrigérateur et congélateur.

**Débranchez le réfrigérateur avant de le nettoyer.** S'il est trop difficile de le faire, essorez bien votre linge ou votre éponge pour enlever l'excès d'eau lorsque vous nettoyez autour des interrupteurs, des lampes ou des commandes.

Utilisez une solution d'eau tiède et de bicarbonate de soude—environ une cuillère à soupe (15 ml) de bicarbonate de soude par pinte (1 l) d'eau—afin de nettoyer tout en neutralisant les odeurs. Rincez et essuyez bien.

Les aimants de porte peuvent être nettoyés de la même manière.

### Porte du compartiment à rafraîchissements—intérieur.

Essuyez immédiatement les aliments ou liquides renversés. Utilisez 15 ml (une cuillère à soupe) de bicarbonate de soude diluée dans une pinte (1 l) d'eau pour nettoyer l'intérieur de la porte, le bac du compartiment à rafraîchissements et la porte d'accès intérieure. Rincez et essuyez.

*Évitez de nettoyer les clayettes en verre (sur certains modèles) encore froides dans de l'eau chaude car elles risquent de se casser à cause de l'écart excessif de température. Manipulez les clayettes en verre avec prudence. Si vous cognez le verre trempé, il pourra se briser.*

*Ne lavez aucune pièce de plastique du réfrigérateur au lave-vaisselle à l'exception des récipients Quick Serve et leurs couvercles.*

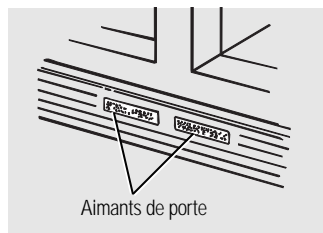

### Derrière le réfrigérateur

Prenez un soin particulier lorsque vous éloignez le réfrigérateur du mur. Tous les types de revêtements de sol peuvent être endommagés, particulièrement ceux qui sont coussinés ou dont la surface est gaufrée.

Tirez le réfrigérateur en ligne droite et, lorsque vous le remettez en place, poussez-le vers le mur en ligne droite. Les déplacements latéraux du réfrigérateur pourraient endommager le revêtement de sol ou le réfrigérateur.

Lorsque vous remettez le réfrigérateur en place en le poussant, veillez à ne pas le faire rouler sur le cordon d'alimentation ou sur la conduite d'eau de la machine à glaçons.



Nettoyez les bobines du condenseur au moins une fois par an.

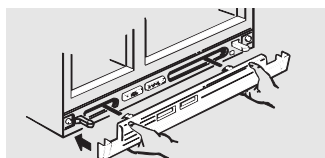

### Sous le réfrigérateur

Pour un fonctionnement plus efficace, vous devez garder la zone sous le réfrigérateur propre. Retirez la grille inférieure et balayez ou aspirez la poussière.

Pour de meilleurs résultats, utilisez une brosse conçue spécialement à cet effet que vous pouvez obtenir dans la plupart des centres de pièces.

**Pour enlever la grille**, ouvrez les deux portes, saisissez la partie inférieure de la grille et tirez pour la faire sortir.

**Pour remettre la grille en place**, alignez les attaches à l'arrière de la grille avec les ouvertures du panneau inférieur et poussez sur la grille jusqu'à ce qu'elle s'enclenche en place.

### Départ en vacances

Lorsque vous vous absentez pendant une période prolongée, videz et débranchez le réfrigérateur. Réglez la commande sur **OFF** (éteint) ou  $\bigcirc$  et nettoyez l'intérieur avec une solution d'eau et de bicarbonate de soude, à raison d'une cuillère à soupe (15 ml) de bicarbonate par pinte (1 L) d'eau. Laissez les portes ouvertes.

Régalez le bras régulateur de la machine à glaçons à la position **STOP** (ARRÊT-relevé) et fermez le robinet d'arrêt de la conduite d'eau du réfrigérateur.

Lorsque vous rentrez de vacances sélectionnez **WATER** (eau) et appuyez sur la commande de distribution pendant deux minutes minimum afin de vidanger l'eau qui est restée dans la conduite d'eau.

Si la température risque de descendre sous le point de congélation, demandez à un réparateur de vidanger la conduite d'eau afin d'éviter les dégâts sérieux causés par les inondations.

### Déménagement

Immobilisez tous les éléments amovibles, tels que la grille, les clayettes et les bacs, à l'aide de ruban gommé pour éviter de les endommager.

Assurez-vous que le réfrigérateur demeure debout pendant son déménagement.

## Remplacement des ampoules.

Lorsque vous réglez la commande du congélateur sur **OFF** (éteint) ou **O**, l'alimentation électrique de l'ampoule n'est pas coupée.

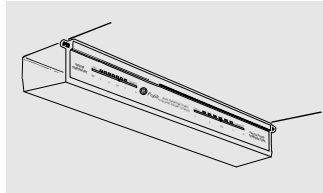

### Compartiment réfrigérateur—lampe supérieure

- 1 Débranchez le réfrigérateur.
- 2 Afin de pouvoir aligner les boutons de réglage correctement après enlèvement, notez bien la position de chaque bouton de réglage, réglez les deux boutons complètement à gauche et enlevez-les.
- 3 Pour enlever le protège-lumière, tirez-le droit vers vous.

Après avoir remplacé l'ampoule par une autre de la même puissance ou de puissance inférieure, remettez le protège-lumière en place. Remettez en place les boutons de réglage, réglez-les à la même position qu'auparavant, et rebranchez le réfrigérateur.

### Compartiment réfrigérateur—deux lampes inférieures (sur certains modèles)

Ces éclairages sont situés derrière le bac supérieur.

- 1 Débranchez le réfrigérateur et enlevez le bac supérieur et son couvercle.
- 2 Saisissez le bord inférieur du protège-lumière et tirez-le vers vous et en haut afin de dégager son rebord inférieur.

Après avoir remplacé l'ampoule par une autre de la même puissance ou de puissance inférieure, remettez en place le protège-lumière, le bac supérieur et son couvercle et rebranchez le réfrigérateur.

### Compartiment congélateur

- 1 Débranchez le réfrigérateur.
- 2 Retirez la clayette située juste au-dessous du protège-lumière.
- 3 Tirez le protège-lumière vers l'avant afin d'accéder à l'ampoule.

Après avoir remplacé l'ampoule par une autre de la même puissance ou de puissance inférieure, remettez le protège-lumière et la clayette en place et rebranchez le réfrigérateur.



# Préparation.

*Veuillez lire toutes les directives attentivement.*



## Alimentation en eau de la machine à glaçons

La machine à glaçons doit être raccordée à une conduite d'eau froide.

Un nécessaire d'alimentation en eau (comportant un tuyau de cuivre, un robinet d'arrêt, des raccords et des directives) est disponible moyennant supplément chez votre marchand ou auprès du Service des pièces et accessoires, 800-626-2002.

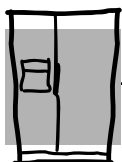

## Emplacement du réfrigérateur

Installez le réfrigérateur sur un plancher suffisamment solide pour le supporter lorsqu'il est plein.

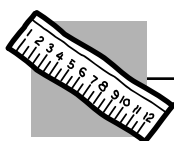

## Dégagements

Prévoyez les dégagements suivants pour faciliter l'installation, assurer une circulation d'air adéquate, et permettre les raccordements de plomberie et d'électricité :

	Modèle de 24 pi	Modèle de 28 pi	Modèle de 30 pi
Côtés	1/8 po (3 mm)	1/8 po (3 mm)	1/8 po (3 mm)
Dessus	1 po (25 mm)	1/8 po (3 mm)	1/8 po (3 mm)
Arrière	1/2 po (13 mm)	1/2 po (13 mm)	1/2 po (13 mm)

*Si l'appareil est encastré, prévoyez 7/8 po (22 mm) pour les couvre-charnières.*

Si l'un des deux côtés du réfrigérateur est contre un mur, prévoyez 3/4 po (19 mm) pour le dégagement de la porte du congélateur et 3/4 po (19 mm) pour le dégagement de la porte du compartiment réfrigérateur.

## Roulettes de nivellement

*Les roulettes de nivellement jouent deux rôles :*

- Elles peuvent être réglées de manière à permettre à l'appareil de reposer solidement sur le sol et l'empêcher ainsi de branler.
- Elles vous permettent d'éloigner le réfrigérateur du mur pour le nettoyage.

**Pour régler les roulettes de nivellement**, enlevez la grille inférieure en la saisissant par le dessous et en la tirant vers vous.

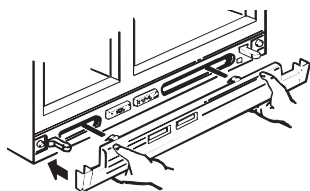

À l'aide d'une clé à douille de 3/8 po, d'une clé à molette ou d'une pince, tournez les vis de réglage des deux roulettes de nivellement avant **vers la droite pour relever** le réfrigérateur, et **vers la gauche pour l'abaisser**.

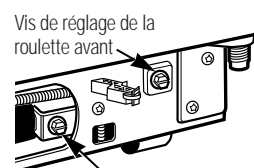

Vis de réglage de la roulette avant

Vis de réglage de la roulette arrière (modèles encastrables uniquement). Utilisez cette vis si votre réfrigérateur en possède une.



Vis de réglage de la roulette avant

Vis de réglage de la roulette arrière (modèles encastrables uniquement). Utilisez cette vis si vous ne trouvez pas la vis illustrée à gauche sur votre réfrigérateur.

Les modèles encastrables sont dotés aussi de roulettes de nivellement à l'arrière qui vous permettent de régler la hauteur du réfrigérateur en fonction de celle de vos armoires de cuisine. À l'aide d'une clé à douille de 5/16 po, tournez les vis de réglage des deux roulettes de nivellement arrière **vers la droite pour relever** le réfrigérateur, et **vers la gauche pour l'abaisser**.

## Préparation.

### Alignement des portes

Après avoir réglé les roulettes de nivellement, assurez-vous que les portes sont bien alignées à la partie supérieure.

Vérifiez l'alignement des portes à la partie supérieure.

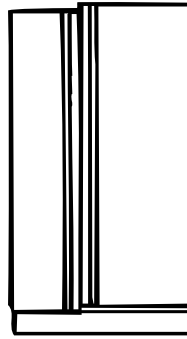

Portes non alignées

**Pour aligner les portes**, réglez la porte du compartiment réfrigérateur. Insérez une clé Allen de 3/16 po dans l'axe de charnière. Tournez la vis de réglage de la porte vers la droite pour relever la porte, et vers la gauche pour l'abaisser. (Une douille de nylon, encastrée dans les filets de l'axe, empêchera celui-ci de tourner si l'on ne se sert pas d'une clé.) Après avoir tourné la clé une ou deux fois, ouvrez et fermez la porte du compartiment réfrigérateur et vérifiez l'alignement des portes à la partie supérieure.

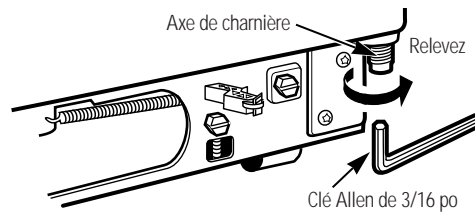

### Dimensions et spécifications (pour les modèles encastrables)

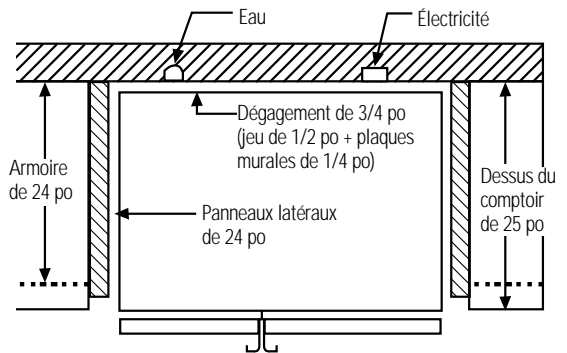
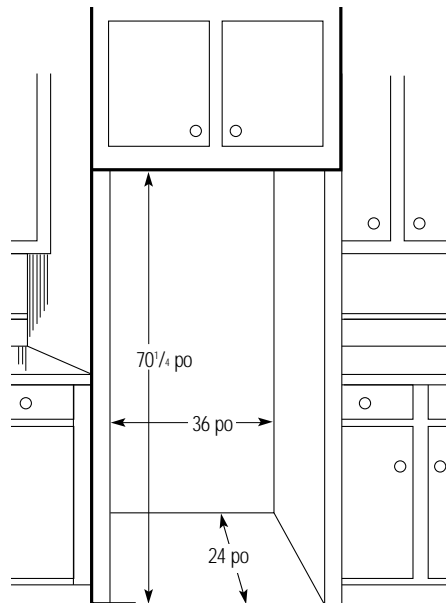

# Ensembles de moulures et de panneaux décoratifs.

Pour les modèles encastrables

**Veillez lire toutes les directives attentivement.**



## Avant de commencer

Certains modèles sont dotés de moulures permettant l'installation de panneaux de porte. Vous pouvez commander des panneaux décoratifs pré-coupés blancs ou noirs au Service des pièces et accessoires GE au 800-626-2002 ou vous pouvez installer des panneaux de bois s'harmonisant à vos armoires de cuisine.

### Panneaux de moins de 1/4 po (6 mm) d'épaisseur

Lorsque vous installez des panneaux de bois ayant moins de 1/4 po (6 mm) d'épaisseur, vous aurez besoin d'un panneau de remplissage entre la porte et le panneau de bois, tel que du carton de 1/8 po. Si vous installez un panneau décoratif pré-coupé, un panneau de remplissage pré-coupé est fourni dans l'ensemble. L'épaisseur totale du panneau décoratif ou de bois avec le panneau de remplissage doit être de 1/4 po (6 mm).

### Panneau de 3/4 po (19 mm) ou surélevé

Vous pouvez utiliser un panneau surélevé vissé ou collé sur un panneau de base de 1/4 po (6 mm) d'épaisseur, ou un panneau fraisé de 3/4 po (19 mm). La partie surélevée du panneau doit être fabriquée de façon à offrir un dégagement pour les doigts d'au moins 2 po (51 mm) du côté de la poignée.

Limites de poids pour les panneaux personnalisés :

Réfrigérateur : 35 livres (16 kg) max.

Congélateur : 25 livres (11 kg) max.

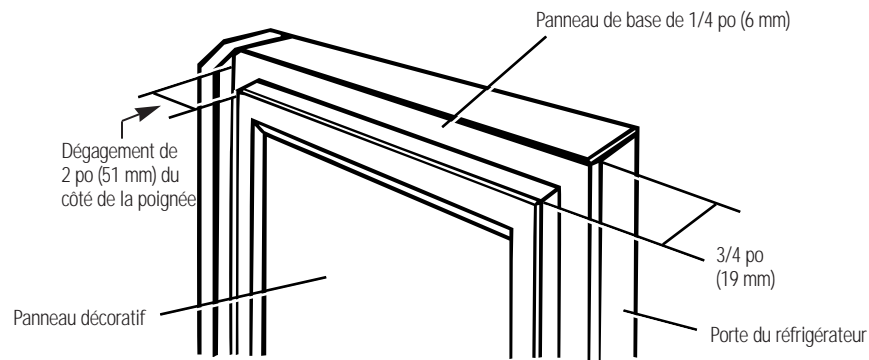

# Ensembles de moules

## Dimensions pour les panneaux de bois sur mesure

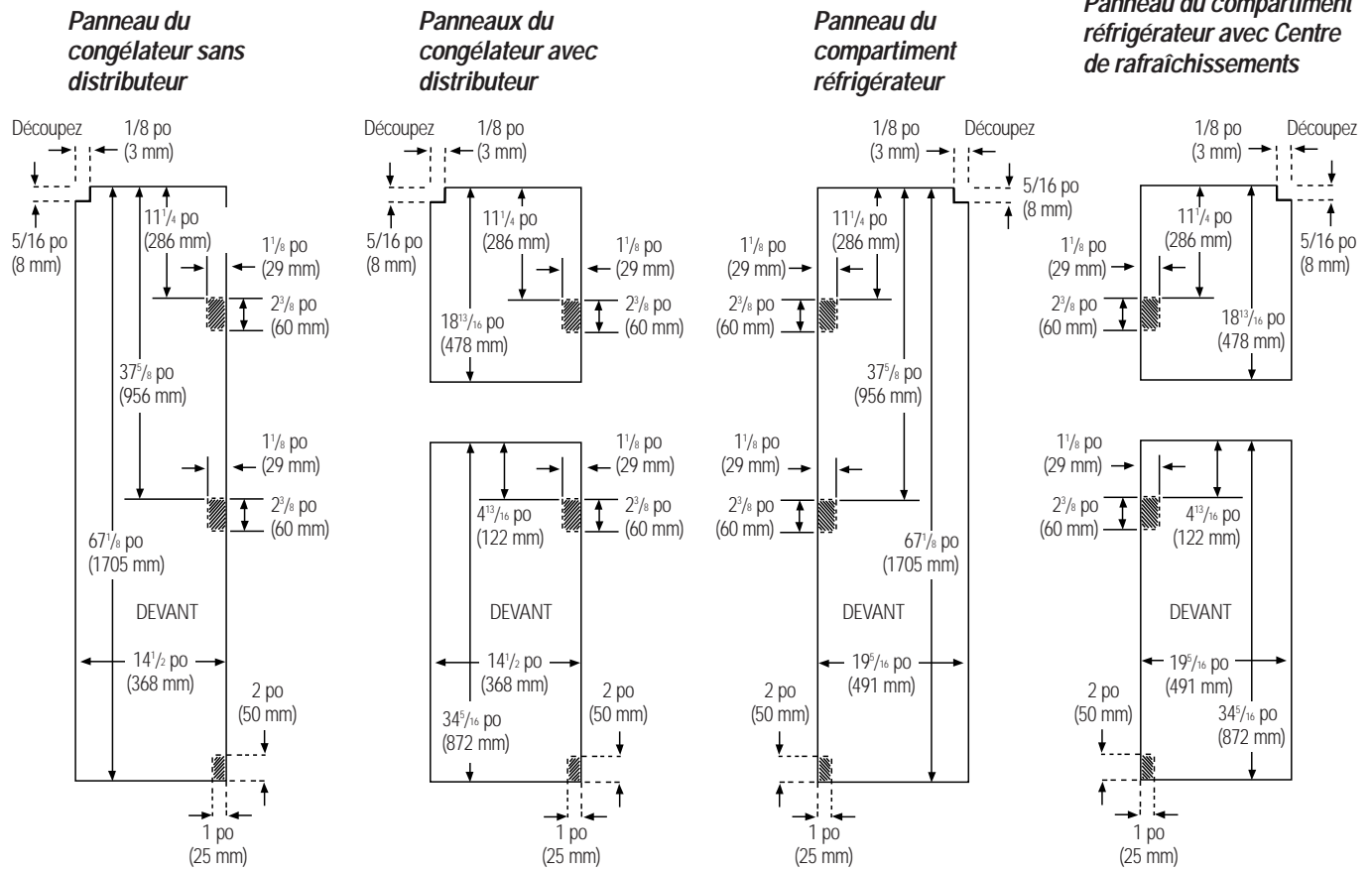

Les parties supérieures des panneaux doivent être découpées dans les panneaux. Les parties ombragées indiquent les parties qui doivent être fraisées d'environ 5/32 po (4 mm) à l'endos des panneaux ayant 1/4 po (6 mm) d'épaisseur ou plus. Dans le cas des panneaux de moins de 1/4 po (6 mm) d'épaisseur, ces parties peuvent être coupées dans les panneaux de remplissage.

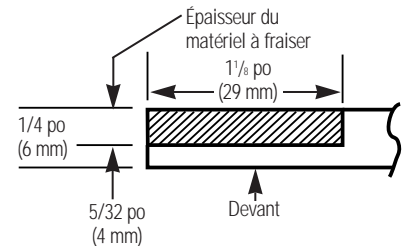

Exemple de fraissage

## Installation des panneaux de porte.

### 1 Desserrez la moulure supérieure de la porte du congélateur et du réfrigérateur.

À l'aide d'un tournevis Torx T-20, desserrez d'environ 1/4 po (6 mm) les deux vis qui retiennent la moulure supérieure.

### 2 Insérez les panneaux du congélateur et du réfrigérateur.

Soulevez la moulure supérieure de 1/4 po (6 mm) et poussez délicatement sur le panneau supérieur du congélateur jusqu'à ce qu'il soit inséré dans la rainure derrière la poignée de porte. Poussez le panneau de remplissage (nécessaire avec certains panneaux de porte) derrière le panneau décoratif. Faites la même chose avec le panneau du réfrigérateur.

Si votre modèle est doté d'un distributeur et (ou) d'un Centre de rafraîchissements, cette étape ne s'applique qu'aux panneaux supérieurs.

### 3 Insérez le panneau inférieur (modèles dotés d'un distributeur et (ou) d'un Centre de rafraîchissements).

Poussez délicatement sur le panneau jusqu'à ce qu'il soit inséré dans la rainure derrière la poignée de porte. Poussez le panneau de remplissage (nécessaire avec certains panneaux de porte) derrière le panneau décoratif.

### 4 Serrez les deux vis de la moulure supérieure à un couple de serrage de 30 po/lb.

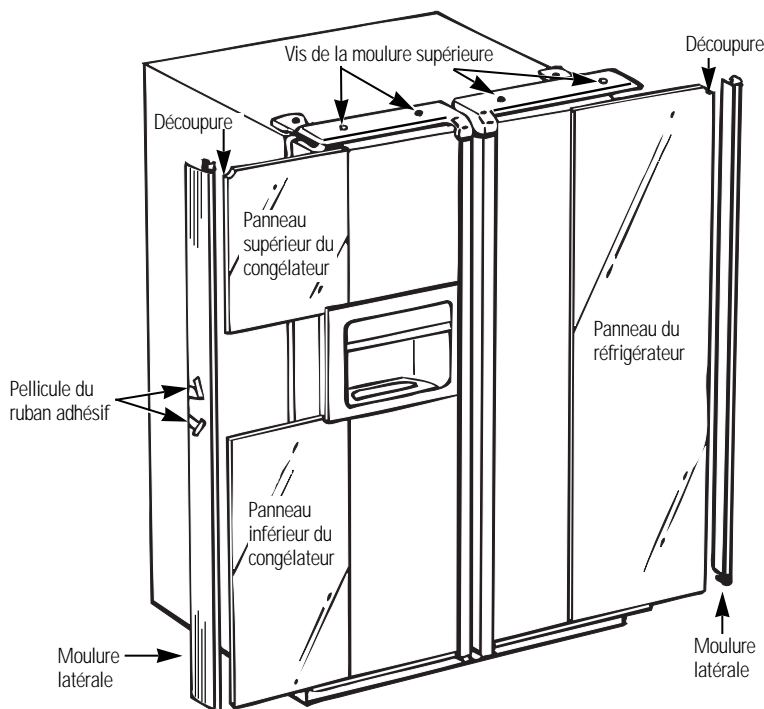

## Installation des panneaux de porte.

### 5 Installez la moulure latérale.

Ces pièces se trouvent à l'intérieur de la poignée de porte du compartiment réfrigérateur.

*N'enlevez pas la pellicule protectrice qui se trouve à l'extérieur de la moulure latérale avant d'avoir installé la moulure latérale.*

Insérez la partie inférieure de la moulure latérale sous la moulure inférieure comme illustré.

Tenez la moulure latérale contre la partie avant des panneaux décoratifs, puis installez la moulure latérale sous la moulure supérieure. Avant d'enlever la pellicule du ruban adhésif, assurez-vous que la moulure latérale est correctement installée et que vous êtes satisfait de l'aspect général des pièces.

### 6 Fixez la moulure latérale.

Placez une main entre les deux morceaux de pellicule et tenez la moulure latérale fermement contre les panneaux et le côté de la porte.

Enlevez la pellicule supérieure du ruban adhésif sur environ 3 po (80 mm) en appuyant sur la moulure avec votre main à mesure que la surface adhésive est exposée du côté de la porte. Enlevez ensuite la pellicule inférieure du ruban adhésif sur environ 3 po (80 mm). Suivez le ruban adhésif avec votre main, en collant l'adhésif de la moulure sur la porte.

Continuez d'enlever la pellicule du ruban adhésif, en alternant entre la partie supérieure et la partie inférieure, et en appuyant fermement la moulure latérale contre la porte.

### 7 Enlevez la pellicule de protection à l'extérieur de la moulure latérale.

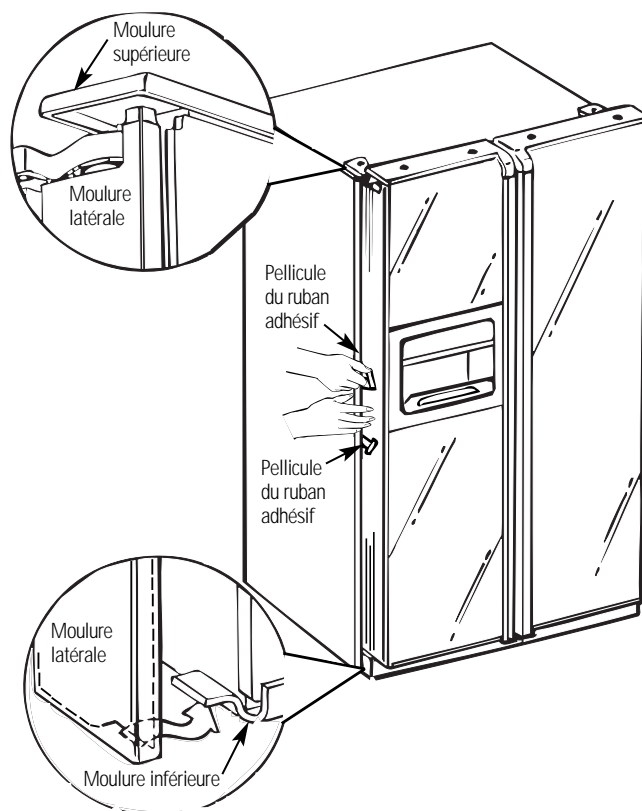

# Installation et enlèvement de panneaux décoratifs préalablement installés.

## Enlèvement des poignées

Pour enlever les anciens panneaux décoratifs et les remplacer par les nouveaux, vous devez enlever les poignées. Pour ce faire, vous aurez besoin d'un tournevis Torx T-20.

- 1 Desserrez et enlevez les 2 vis de la moulure supérieure.
- 2 Desserrez et enlevez les 2 vis du support qui retient la poignée sur le dessus de la porte.
- 3 Saisissez fermement la poignée et faites-la glisser vers le haut pour dégager les fentes de la poignée des boutons aménagés sur la porte.
- 4 Ouvrez la porte et enlevez les panneaux décoratifs en les faisant glisser.

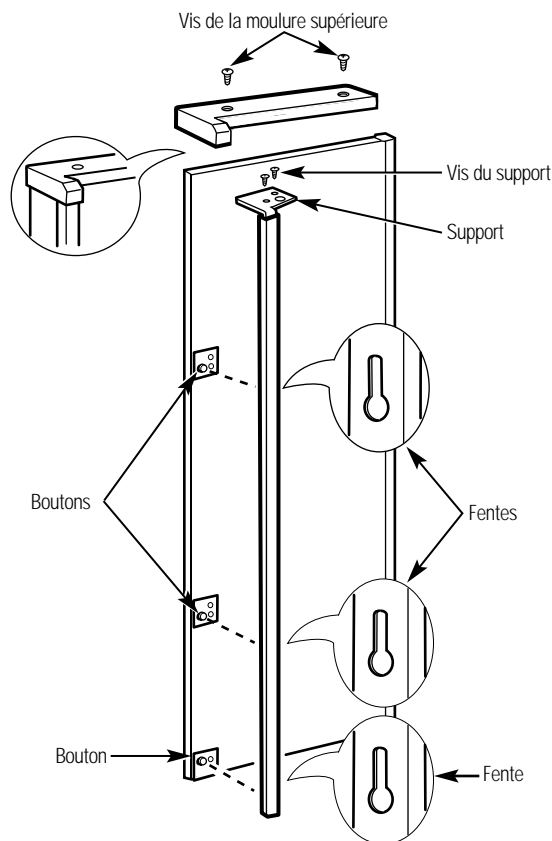

## Installation des panneaux de porte

Avant de les installer, assurez-vous que les panneaux décoratifs ont été fraisés aux endroits appropriés, comme indiqué au début de la présente section. Avant de fixer la poignée et la moulure supérieure, faites un essai et installez les panneaux en place.

## Installation des poignées

Après avoir installé correctement les panneaux, procédez à l'installation de la poignée et de la moulure supérieure.

- 1 Faites glisser les fentes de la poignée sur les boutons qui se trouvent sur le devant de la porte. Faites glisser la poignée vers le bas jusqu'à ce que le support à la partie supérieure de la poignée soit à égalité avec le dessus de la porte.
- 2 Remettez en place les 2 vis dans le support qui retient la poignée sur le dessus de la porte et serrez-les à un couple de serrage de 45 po/lb.
- 3 Remettez en place la moulure supérieure en vous assurant qu'elle s'installe correctement sur la moulure latérale et que les languettes de positionnement sont bien insérées à l'intérieur du profil de la poignée.
- 4 Remettez en place les vis de la moulure supérieure et serrez-les à un couple de serrage de 30 po/lb.

## Installation de la conduite d'eau.

*Veillez lire toutes les directives attentivement.*



### Avant de commencer

*Si l'alimentation en eau du réfrigérateur vient d'un système de filtration d'eau à osmose inversé et que le réfrigérateur est équipé d'un système de filtration d'eau d'origine, il n'est pas nécessaire d'utiliser le filtre à eau du réfrigérateur. Utilisez le bouchon de dérivation du filtre du réfrigérateur. L'utilisation de la cartouche du filtre à eau du réfrigérateur en même temps que le filtre à osmose inversé risque de provoquer la fabrication de glaçons creux et un écoulement plus lent de l'eau du distributeur.*

*L'installation de cette conduite d'eau n'est pas garantie par le fabricant de la machine à glaçons ni du réfrigérateur. Veuillez suivre ces directives attentivement afin de réduire au minimum les risques de dommages coûteux causés par l'eau.*

*La présence d'un coup de bélier (de l'eau qui cogne dans les tuyaux) dans la plomberie de votre résidence risque d'endommager le réfrigérateur et provoquer des fuites et des dégâts d'eau. Faites corriger le problème par un plombier qualifié avant de raccorder la conduite d'eau au réfrigérateur.*

*N'installez pas le robinet d'arrêt sur la conduite d'eau chaude. Ceci pourrait provoquer des brûlures et endommager l'appareil.*

*Si vous utilisez votre réfrigérateur avant que la conduite d'eau soit raccordée, assurez-vous que le bras régulateur de la machine à glaçons est à la position **STOP** (ARRÊT—relevé).*

*N'installez pas le tuyau de la machine à glaçons dans un endroit où la température descend sous le point de congélation.*

*Lorsque vous utilisez un appareil électrique (comme une perceuse) lors de l'installation, assurez-vous qu'il est isolé ou câblé de façon à éviter tout risque de chocs électriques.*

*Toutes les installations doivent être conformes aux exigences du code de plomberie local en vigueur.*

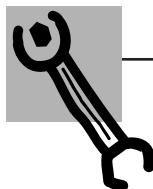

### Matériel nécessaire

*Pour calculer la longueur de tuyau de cuivre nécessaire :*

*Mesurez la distance entre l'électrovanne à l'arrière du réfrigérateur et la conduite d'eau. Ajoutez ensuite 8 pieds (244 cm). Assurez-vous que la longueur de tuyau supplémentaire est suffisante [environ 8 pieds (244 cm) de tuyau enroulé pour former trois boucles d'environ 10 po (25 cm) de diamètre] pour que vous puissiez éloigner le réfrigérateur du mur après l'installation.*

■ **Un nécessaire d'alimentation** en eau comprenant le tuyau de cuivre, le robinet d'arrêt, et les raccords détaillés ci-dessous est disponible, moyennant supplément, chez votre marchand ou auprès du Service de pièces et accessoires au 800-626-2002.

■ **Conduite d'eau froide.** La pression de l'eau doit varier entre 40 et 120 livres/po<sup>2</sup>.

■ **Perceuse électrique.**

■ **Tuyau de cuivre** de 1/4 po de diamètre extérieur pour raccorder le réfrigérateur à la conduite d'eau. Assurez-vous que les extrémités du tuyau et de la conduite sont coupées à angle droit.

*N'utilisez pas de tuyau ou de raccord en plastique car la conduite d'eau est constamment sous pression. De plus, certains types de tuyau de plastique peuvent casser et fendiller avec le temps, provoquant des fuites d'eau.*

■ **Deux écrous à compression de 1/4 po de diamètre extérieur et deux douilles de raccordement**—pour raccorder le tuyau de cuivre au robinet d'arrêt et à l'électrovanne du réfrigérateur.

■ Si votre conduite d'eau est dotée d'un raccord évasé à une extrémité, vous aurez besoin d'un **adaptateur** (vendu dans toutes les bonnes quincailleries) pour raccorder la conduite d'eau au réfrigérateur **OU** vous pouvez couper le raccord évasé à l'aide d'un **coupe-tubes** et ensuite utiliser un raccord à compression.

■ **Robinet d'arrêt** pour installation sur la conduite d'eau froide. Le robinet d'arrêt doit être doté d'un orifice d'entrée d'au moins 5/32 po de diamètre intérieur au point de raccordement avec la **CONDUITE D'EAU FROIDE**. Bon nombre d'ensembles de raccordement comprennent des robinets d'arrêt à brides. Avant d'en faire l'achat, assurez-vous que l'installation d'un robinet à brides est conforme avec le code de plomberie en vigueur dans votre région.





## Fermez le robinet de la conduite d'eau principale

Ouvrez le robinet le plus près pour permettre à la conduite d'eau de se vider.

### Installez le robinet d'arrêt

- 1 Installez le robinet d'arrêt sur la conduite d'eau potable fréquemment utilisée la plus proche.
- 2 Choisissez pour le robinet un emplacement facilement accessible. Il est préférable de l'installer sur le côté d'une conduite d'eau froide verticale. Si vous devez le raccorder à une conduite d'eau horizontale, effectuez le raccordement sur le dessus ou le côté plutôt qu'au fond de la conduite, afin d'éviter la chute de sédiments provenant de la conduite d'eau.
- 3 Percez un trou de 1/4 po dans la conduite d'eau, à l'aide d'un foret affûté. Enlevez les bavures produites lors du perçage de la conduite.
- 4 Fixez le robinet d'arrêt à la conduite d'eau froide à l'aide d'une bride.
- 5 Serrez les vis de la bride jusqu'à ce que la rondelle d'étanchéité commence à gonfler.

Ne serrez pas de façon excessive afin de ne pas écraser le tuyau de cuivre.

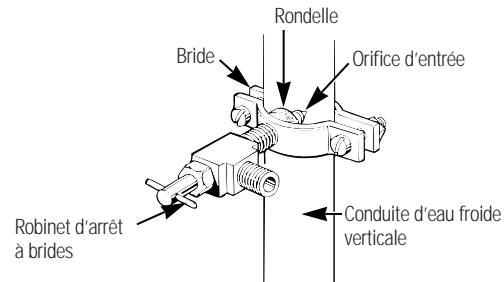

**REMARQUE :** Il faut se conformer aux Codes de plomberie 248CMR de l'état de Massachusetts. Au Massachusetts les robinets à brides sont illégaux, et leur usage est interdit. Consultez un plombier agréé.

### Faites passer le tuyau de cuivre et raccordez-le au robinet d'arrêt

Placez le tuyau de cuivre entre la conduite d'eau froide et le réfrigérateur.

Faites passer le tuyau par un trou percé dans le plancher ou le mur (derrière le réfrigérateur ou à proximité de l'armoire) le plus près possible du mur.

Assurez-vous que la longueur de tuyau supplémentaire est suffisante [environ 8 pieds (244 cm) formant 3 boucles d'environ 10 po (25 cm) de diamètre] pour que vous puissiez éloigner le réfrigérateur du mur après l'installation.

Installez l'écrou à compression et la douille de raccordement à l'extrémité du tuyau et raccordez-le au robinet d'arrêt.

Assurez-vous que le tuyau est bien inséré à l'intérieur du robinet. Serrez solidement l'écrou à compression.

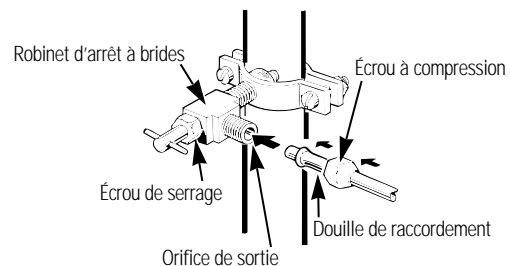

**REMARQUE :** Il faut se conformer aux Codes de plomberie 248CMR de l'état de Massachusetts. Au Massachusetts les robinets à brides sont illégaux, et leur usage est interdit. Consultez un plombier agréé.

### Ouvrez le robinet et rincez le tuyau

- 1 Ouvrez le robinet de la conduite d'eau principale et rincez le tuyau jusqu'à ce que l'eau soit propre.
- 2 Coupez l'eau au niveau de l'électrovanne après avoir fait couler par le tuyau environ une pinte (1 L) d'eau.

## Installation de la conduite d'eau.

### Raccordez le tuyau de cuivre au réfrigérateur

Avant d'effectuer le raccordement au réfrigérateur, assurez-vous que le cordon d'alimentation de l'appareil n'est pas branché dans la prise de courant.

Nous recommandons d'installer un filtre à eau si votre eau contient du sable ou des particules qui pourraient obstruer la rondelle-filtre de l'électrovanne du réfrigérateur. Installez ce filtre sur la conduite d'eau, à proximité du réfrigérateur.

- 1 Retirez le capuchon en plastique souple du raccord du réfrigérateur.
- 2 Installez l'écrou à compression et la douille de raccordement à l'extrémité du tuyau, comme illustré.
- 3 Insérez l'extrémité du tuyau de cuivre le plus loin possible dans le raccord du réfrigérateur. Serrez le raccord tout en tenant le tuyau.
- 4 Insérez le tuyau de cuivre dans la fixation fournie pour le maintenir en place. Il peut être nécessaire d'ouvrir légèrement la fixation.

L'un des deux schémas ci-dessous ressemblera au raccord de votre réfrigérateur.

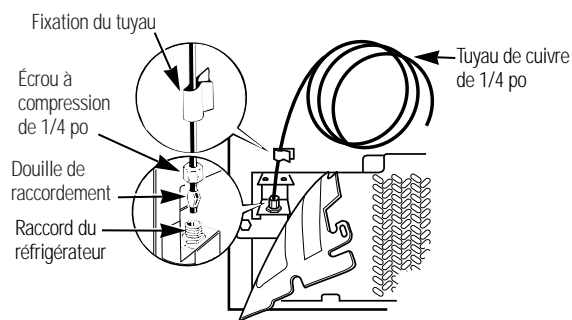
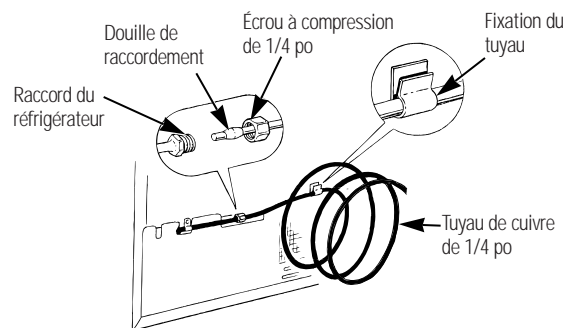

### Ouvrez le robinet d'arrêt de la conduite d'eau principale

Serrez tous les raccords qui fuient.

### Branchez le réfrigérateur

Disposez les boucles de tuyau de cuivre de façon qu'elles ne vibrent pas contre l'arrière du réfrigérateur ou le mur.

Remplacez le réfrigérateur près du mur.

### Mettez la machine à glaçons en marche

Placez le bras régulateur de la machine à glaçons à la position **ON** (MARCHE—abaissé). La machine à glaçons ne se met en marche que lorsqu'elle atteint une température de fonctionnement de 15 °F (-9 °C) ou moins. Lorsque le bras régulateur est à la position **ON** (MARCHE—abaissé), la machine à glaçons se met automatiquement en marche.

**REMARQUE :** Lorsqu'elle se met en marche pour la première fois, la machine à glaçons peut effectuer un double cycle, ce qui provoquera l'écoulement d'un peu d'eau dans le bac à glaçons. Cette situation est normale et ne devrait pas se reproduire.

## Bruits de fonctionnement normaux.



Selon l'emplacement du réfrigérateur dans votre cuisine, vous aurez peut-être envie d'installer celui-ci sur un tapis caoutchouté afin de réduire le bruit de l'appareil.

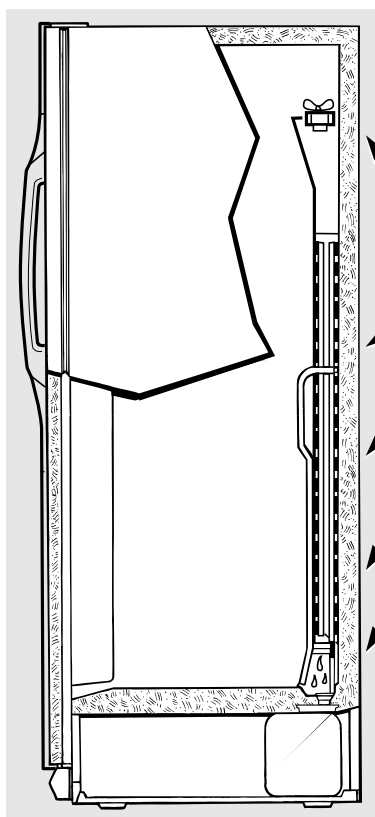

Les compresseurs modernes à haut rendement fonctionnent plus rapidement et produisent un bourdonnement ou un bruit de pulsation plus audible pendant le fonctionnement.

La minuterie de dégivrage et la commande du réfrigérateur font entendre des dé clics lorsqu'elles se mettent en marche ou s'arrêtent.

Le ventilateur fait circuler de l'air dans le congélateur afin de maintenir une température uniforme.

Des gouttes d'eau tombent sur l'élément de dégivrage, ce qui produit un crépitement ou un sifflement pendant le cycle de dégivrage.

Le frigorigène qui circule dans les bobines de refroidissement du congélateur font un bruit qui ressemble à de l'eau qui bout ou à un gargouillis.

L'expansion et la contraction des bobines de refroidissement pendant le dégivrage et la réfrigération qui suit le dégivrage produisent des craquements.

De l'eau s'égoutte lorsqu'elle fond dans l'évaporateur et s'écoule dans le plateau de dégivrage pendant le cycle de dégivrage.

### Machine à glaçons

L'électrovanne de la machine à glaçons fait du bruit lorsque la machine à glaçons se remplit. Si le bras régulateur est à la position **ON** (MARCHE—abaissé), il fera du bruit même s'il n'a pas encore été raccordé à la conduite d'eau. Lorsque vous gardez le bras régulateur à la position **ON** (MARCHE—abaissé) avant qu'il soit raccordé à la conduite d'eau, ceci peut endommager la machine à glaçons. Pour l'éviter, relevez le bras régulateur à la position **STOP** (ARRÊT—relevé). Ceci arrêtera le bruit.

Les glaçons font du bruit lorsqu'ils tombent dans le bac et lorsque l'eau circule dans les tuyaux pour remplir la machine à glaçons.

Ces bruits sont normaux et, pour la plupart, imputables au fonctionnement à haut rendement de l'appareil.

## Avant d'appeler un réparateur...



Conseils de dépannage—Économisez du temps et de l'argent! Consultez d'abord les tableaux qui suivent et vous pourrez peut-être éviter de faire appel à un réparateur.

Problème	Causes possibles	Correctifs
Le réfrigérateur ne fonctionne pas	Le cycle de dégivrage est en cours.	• Attendez environ 30 minutes afin que le cycle de dégivrage puisse terminer.
	La commande est réglée sur <b>OFF</b> (éteint) ou <b>○</b> .	• Réglez la commande de température sur un réglage de température.
	Le réfrigérateur est débranché.	• Enfoncez la fiche de l'appareil dans la prise murale.
	Le disjoncteur ou le fusible peut avoir sauté.	• Remplacez le fusible ou réenclenchez le disjoncteur.
Vibration ou bruit métallique (une légère vibration est normale)	Les roulettes doivent être réglées.	• Consultez <i>Roulettes de nivellement</i> .

## Avant d'appeler un réparateur...

Problème	Causes possibles	Correctifs
Le moteur fonctionne pendant de longues périodes ou démarre et s'arrête fréquemment. (Les réfrigérateurs modernes et leurs congélateurs étant plus grands, leur moteur doit fonctionner plus longtemps. Ils démarrent et s'arrêtent afin de maintenir des températures uniformes.)	Ceci est normal lorsque le réfrigérateur vient d'être branché.	• Attendez 24 heures pour que le réfrigérateur refroidisse complètement.
	Ceci arrive souvent lorsque une grande quantité d'aliments a été mise au réfrigérateur.	• C'est normal.
	Porte laissée ouverte.	• Vérifiez qu'il n'y a pas un paquet qui empêche la porte de fermer.
	Temps chaud ou ouverture fréquente des portes.	• C'est normal.
	Les commandes de température ont été réglées à la température la plus froide.	• Consultez <i>Les commandes</i> .
	Il faut nettoyer la grille et le condenseur.	• Consultez <i>Entretien et nettoyage</i> .
Température trop élevée dans le congélateur ou le réfrigérateur	La commande de température n'a pas été réglée à une température assez basse.	• Consultez <i>Les commandes</i> .
	Temps chaud ou ouverture fréquente des portes.	• Abaissez la commande de température d'une position. Consultez <i>Les commandes</i> .
	Porte laissée ouverte.	• Vérifiez qu'il n'y a pas un paquet qui empêche la porte de fermer.
Givre sur les aliments surgelés (il est normal que du givre se forme à l'intérieur du paquet)	Porte laissée ouverte.	• Vérifiez qu'il n'y a pas un paquet qui empêche la porte de fermer.
	Les portes ont été ouvertes trop souvent ou pendant trop longtemps.	
La séparation entre le réfrigérateur et le congélateur est chaude	Le système automatique d'économie d'énergie fait circuler du liquide chaud autour du rebord avant du congélateur.	• Ceci empêche la formation de condensation sur l'extérieur du réfrigérateur.
La machine à glaçons ne fonctionne pas	Le bras régulateur est à la position <b>STOP</b> (ARRÊT—relevé).	• Abaissez le bras régulateur à la position <b>ON</b> (MARCHE—abaissé). • Il y a peut-être des glaçons collés sur le côté du moule à glaçons. Réglez le bras régulateur à la position <b>STOP</b> (ARRÊT—relève) et retirez ces glaçons.
	L'alimentation en eau est coupée ou n'est pas raccordée.	• Consultez <i>Installation de la conduite d'eau</i> .
	Le compartiment congélateur est trop chaud.	• Attendez 24 heures pour que la température du réfrigérateur se stabilise.
	Un amas de glaçons dans le bac provoque l'arrêt de la machine à glaçons.	• Nivelez les glaçons à la main.
Odeur/saveur anormale des glaçons	Il faut nettoyer le bac à glaçons.	• Videz et lavez le bac à glaçons. Jetez les vieux glaçons.
	Des aliments ont transmis leur odeur/goût aux glaçons.	• Emballez bien les aliments.
	Il faut nettoyer l'intérieur du réfrigérateur.	• Consultez <i>Entretien et nettoyage</i> .
Petits glaçons ou glaçons creux à l'intérieur	Le filtre à eau est bouché.	• Remplacez la cartouche du filtre avec une nouvelle cartouche ou installez le bouchon du filtre.

<b>Problème</b>	<b>Causes possibles</b>	<b>Correctifs</b>
<b>Formation lente des glaçons</b>	<b>Porte laissée ouverte.</b>	<ul style="list-style-type: none"> <li>• Vérifiez qu'il n'y a pas un paquet qui empêche la porte de fermer.</li> </ul>
	<b>La commande de température n'est pas réglée à une température assez froide.</b>	<ul style="list-style-type: none"> <li>• Consultez <i>Les commandes</i>.</li> </ul>
<b>Le distributeur de glaçons ne fonctionne pas</b>	<b>La machine à glaçons est éteinte ou l'alimentation en eau a été coupée.</b>	<ul style="list-style-type: none"> <li>• Mettez en marche la machine à glaçons ou rétablissez l'alimentation en eau.</li> </ul>
	<b>Des glaçons sont collés au bras régulateur.</b>	<ul style="list-style-type: none"> <li>• Retirez les glaçons et réglez la machine à glaçons à la position <b>ON</b> (MARCHE—abaissé).</li> </ul>
	<b>Blocs de glace irréguliers dans le bac à glaçons.</b>	<ul style="list-style-type: none"> <li>• Brisez-en autant que possible avec vos doigts et jetez ceux qui restent.</li> <li>• Le congélateur est peut-être trop chaud. Réglez la commande du congélateur sur une température plus basse, en abaissant la commande d'une position à la fois jusqu'à ce que les blocs de glace disparaissent.</li> </ul>
<b>Mauvais goût/odeur de l'eau</b>	<b>Le distributeur d'eau n'a pas été utilisé depuis longtemps.</b>	<ul style="list-style-type: none"> <li>• Faites couler l'eau jusqu'à ce que l'eau du système soit remplacée par de l'eau fraîche.</li> </ul>
<b>Le distributeur d'eau ne fonctionne pas</b>	<b>L'alimentation en eau est coupée ou n'est pas raccordée.</b>	<ul style="list-style-type: none"> <li>• Consultez <i>Installation de la conduite d'eau</i>.</li> </ul>
	<b>Le filtre à eau est bouché.</b>	<ul style="list-style-type: none"> <li>• Remplacez la cartouche du filtre avec une nouvelle cartouche ou installez le bouchon du filtre.</li> </ul>
	<b>Il y a de l'air dans la conduite d'eau.</b>	<ul style="list-style-type: none"> <li>• Appuyez sur la commande de distribution pendant au moins deux minutes.</li> </ul>
<b>L'eau jaillit du distributeur</b>	<b>La cartouche du filtre vient d'être installée.</b>	<ul style="list-style-type: none"> <li>• Faites couler l'eau du distributeur pendant 1 minute (environ 2 litres).</li> </ul>
<b>La machine à glaçons fonctionne, mais ne distribue pas d'eau</b>	<b>L'eau du réservoir est gelée.</b>	<ul style="list-style-type: none"> <li>• Appelez un réparateur.</li> </ul>
<b>La machine à glaçons ne fabrique ni eau ni glaçons</b>	<b>La conduite d'eau ou le robinet d'arrêt est bouché.</b>	<ul style="list-style-type: none"> <li>• Appelez un plombier.</li> </ul>
	<b>Le filtre à eau est bouché.</b>	<ul style="list-style-type: none"> <li>• Remplacez la cartouche du filtre avec une nouvelle cartouche ou installez le bouchon du filtre.</li> </ul>
<b>Odeur dans le réfrigérateur</b>	<b>Des aliments ont transmis leur odeur au réfrigérateur.</b>	<ul style="list-style-type: none"> <li>• Les aliments à odeur forte doivent être emballés hermétiquement.</li> <li>• Gardez une boîte ouverte de bicarbonate de soude dans le réfrigérateur.</li> </ul>
	<b>Il faut nettoyer l'intérieur.</b>	<ul style="list-style-type: none"> <li>• Consultez <i>Entretien et nettoyage</i>.</li> </ul>
<b>De la condensation s'accumule à l'extérieur</b>	<b>Cela n'est pas inhabituel pendant les périodes de forte humidité.</b>	<ul style="list-style-type: none"> <li>• Essayez bien la surface extérieure.</li> </ul>
<b>De la condensation s'accumule à l'intérieur (par temps humide, l'ouverture des portes laisse entrer de l'humidité)</b>	<b>Les portes sont ouvertes trop fréquemment ou pendant trop longtemps.</b>	
<b>L'éclairage intérieur ne fonctionne pas</b>	<b>L'ampoule est grillée.</b>	<ul style="list-style-type: none"> <li>• Consultez <i>Remplacement des ampoules</i>.</li> </ul>
<b>Pas de réponse au niveau des touches du panneau</b>	<b>Si l'éclairage intérieur n'est pas allumé, le réfrigérateur n'est peut-être pas branché dans la prise murale.</b>	<ul style="list-style-type: none"> <li>• Vérifiez que le réfrigérateur est branché dans la prise murale.</li> </ul>
	<b>Le disjoncteur ou le fusible peut avoir sauté.</b>	<ul style="list-style-type: none"> <li>• Remplacez le fusible ou réenclenchez le disjoncteur.</li> </ul>

## Avant d'appeler un réparateur...

Problème	Causes possibles	Correctifs
<i>Eau sur le sol ou au fond du congélateur</i>	Il y a des glaçons bloqués dans le conduit.	<ul style="list-style-type: none"> <li>Faites passer les glaçons à l'aide d'une cuillère en bois.</li> </ul>
<i>La porte ne se referme pas entièrement</i>	Les portes sont conçues pour demeurer partiellement ouvertes afin de faciliter le rangement des aliments.	
<i>Air chaud à la base du réfrigérateur</i>	Courant d'air normal provenant du moteur. Pendant le processus de réfrigération, il est normal que de la chaleur soit expulsée à la base du réfrigérateur. Certains revêtements de sol peuvent se décolorer sous l'effet de cette température de fonctionnement normale qui est sans danger.	<ul style="list-style-type: none"> <li>Si vous voulez éviter cette décoloration, consultez votre fournisseur de revêtements de sol.</li> </ul>

# GARANTIE DU CLIENT

(pour la clientèle au Canada)

Votre réfrigérateur est garanti contre tout défaut de matériau et de fabrication.

Ce que cette garantie couvre	Durée de garantie (à partir de la date d'achat)	Pièces Réparation ou remplacement au choix de Camco	Main-d'oeuvre
Compresseur	Cinq (5) ans	Cinq (5) ans	Cinq (5) ans
Système scellé (y compris l'évaporateur, la tuyauterie du condenseur et le frigorigène)	Cinq (5) ans	Cinq (5) ans	Cinq (5) ans
Toutes les autres pièces	Un (1) an	Un (1) an	Un (1) an

## TERMES ET CONDITIONS :

La présente garantie ne s'applique qu'à l'utilisation domestique par une seule famille au Canada, lorsque le réfrigérateur a été installé conformément aux instructions fournies par Camco et est alimenté correctement en eau et en électricité.

Les dommages dûs à une utilisation abusive, un accident, une exploitation commerciale, ainsi que la modification, l'enlèvement ou l'altération de la plaque signalétique annulent la présente garantie.

L'entretien effectué dans le cadre de la présente garantie doit l'être par un réparateur agréé Camco.

Camco et le marchand ne peuvent être tenus pour responsables en cas de réclamations ou dommages résultant de toute panne du réfrigérateur ou d'un entretien retardé pour des raisons qui raisonnablement échappent à leur contrôle.

L'acheteur doit, pour obtenir un service dans le cadre de la garantie, présenter la facture originale. Les éléments réparés ou remplacés ne sont garantis que pendant le restant de la période de garantie initiale.

Cette garantie est en sus de toute garantie statutaire.

## IMPORTANT

**Gardez cette garantie et votre facture originale comme preuve d'achat et preuve de la date d'achat.**

## EXCLUSIONS DE LA GARANTIE :

- Visites à domicile pour vous apprendre à vous servir de l'appareil.
- Dommages causés à la peinture ou à l'émail après livraison.
- Installation incorrecte—l'installation correcte inclut la bonne circulation d'air pour le système de réfrigération, des possibilités de branchement aux circuits électriques, d'alimentation en eau et autres.
- Remplacement des fusibles ou réarmement des disjoncteurs.
- Remplacement des ampoules électriques.
- Dommages subis par l'appareil à la suite d'un accident, d'un incendie, d'inondations ou en cas de force majeure.
- Perte des aliments due à la détérioration.
- Utilisation correcte et entretien adéquat de l'appareil selon le manuel d'utilisation, réglage correct des commandes.
- **LE GARANT N'EST PAS RESPONSABLE DES DOMMAGES INDIRECTS.**

Camco vous offre ses services dans tout le pays. Pour de plus amples renseignements sur la présente garantie, veuillez prendre contact avec :

Directeur, Relations avec les consommateurs  
Camco Inc., Bureau 310  
1 Factory Lane  
Moncton, N.B.  
E1C 9M3

## Numéros de service.



### GE Answer Center® Aux États-Unis : 800.626.2000

Notre service d'information est ouvert 24 heures par jour, 7 jours par semaine.

**Au Canada**, écrivez au Directeur, Relations avec les consommateurs, Camco Inc., Bureau 310, 1 Factory Lane, Moncton, N.B. E1C 9M3.



### Réparations à domicile Aux États-Unis : 800-432-2737

Pour faire réparer votre électroménager GE, il suffit de nous téléphoner.

**Au Canada**, appelez le 1-800-361-3400.

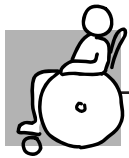

### Pour les besoins particuliers Aux États-Unis : 800.626.2000

Sur demande, GE peut fournir une brochure sur l'aménagement d'une cuisine pour les personnes à mobilité réduite. **Aux États-Unis**, appelez le 800-TDD-GEAC (800-833-4322).

**Au Canada**, écrivez au Directeur, Relations avec les consommateurs, Camco Inc., Bureau 310, 1 Factory Lane, Moncton, N.B. E1C 9M3.



### Contrats d'entretien Aux États-Unis : 800-626-2224

Achetez un contrat d'entretien GE avant que votre garantie n'expire et bénéficiez d'un rabais substantiel. Ainsi le service après-vente GE sera toujours là après expiration de la garantie.

**Au Canada**, appelez le 1-800-461-3636.

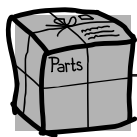

### Pièces et accessoires\* Aux États-Unis : 800-626-2002

Ceux qui désirent réparer eux-mêmes leurs électroménagers peuvent recevoir pièces et accessoires (\* y compris les filtres à eau) directement à la maison (cartes VISA, MasterCard et Discover acceptées).

**Les directives stipulées dans le présent manuel peuvent être effectuées par n'importe quel utilisateur. Les autres réparations doivent généralement être effectuées par un technicien qualifié. Soyez prudent, car une réparation inadéquate peut affecter le fonctionnement sécuritaire de l'appareil.**

Les clients **au Canada** devraient consulter les pages jaunes pour connaître la succursale Camco la plus près, ou appelez le 1-800-361-3400.



### Un service satisfaisant

Si vous n'êtes pas satisfait du service après-vente dont vous avez bénéficié :

**Premièrement**, communiquez avec les gens qui ont réparé votre appareil.

**Ensuite**, si vous n'êtes toujours pas satisfait, **aux États-Unis**, envoyez tous les détails—numéro de téléphone compris—au Manager, Consumer Relations, GE Appliances, Appliance Park, Louisville, KY 40225; ou, **au Canada**, au Directeur, Relations avec les consommateurs, Camco Inc., Bureau 310, 1 Factory Lane, Moncton, N.B. E1C 9M3.

**Enfin**, si votre problème n'est toujours pas résolu, écrivez au : Major Appliance Consumer Action Program, 20 North Wacker Drive, Chicago, IL 60606 (États-Unis uniquement).



# Feuillet de données relatives à la performance GE Cartouche FXRC du système de Filtration d'eau Culligan

**Revendication de performance de santé certifiée par NSF/ANSI\***  
(facteurs intégrés de sécurité à 100% pour une utilisation sans compteur)

Norme N° 42 : Effets esthétiques						
Paramètre	USEPA MCL	Qualité influent	Effluent		% de réduction	
			Moyenne	Maximum	Moyenne	Minimum
Chlore	—	2,06 ppm	0,14 ppm	0,3 ppm	93	85
T & O	—	—	—	—	—	—
Particules**	—	3.100.064	519	2425	99,98	99,92

Norme N° 53 : Effets de santé						
Paramètre	USEPA MCL	Qualité influent	Effluent		% de réduction	
			Moyenne	Maximum	Moyenne	Minimum
Turbidité	1 NTU***	23,25 NTU	0,10 NTU	0,17 NTU	99,6	99,3
Spores	99,95% réduction	494.169	92	179	99,98	99,96
Plomb au pH 6,5	15 ppb	157 ppb	3 ppb	3 ppb	>98	>98
Plomb au pH 8,5	15 ppb	162 ppb	3 ppb	3 ppb	>98	>98

\* Testé utilisant un débit de 0,5 gpm; une pression de 60 psig; un pH de 7,5 ± 0,5; et une temp. de 20 °C ± 25 °C.

\*\* Mesures en particules/ml

\*\*\* NTU = unités de turbidité néphélométrique

## Spécifications d'opération

- Capacité : certifiée jusqu'à 757 litres (200 gallons)
- Exigence en matière de pression : 2,8 à 8,2 bar (40 à 120 psi), sans choc
- Température : 0,6°–38°C (33°–100°F)
- Débit : 1,9 lpm (0,5 gpm)

## Exigences générales d'installation/opération/entretien

- Rincez la nouvelle cartouche à plein débit pendant 60 secondes afin de libérer de l'air.
- Remplacez la cartouche lorsque le débit devient trop lent, soit au moins tous les six mois.

## Avis spéciaux

- Les directives d'installation, la disponibilité de pièces et de service ainsi que la garantie standard sont expédiées avec le produit.
- Ce système d'eau potable doit être entretenu conformément aux directives du fabricant, y compris le remplacement des cartouches du filtre.
- N'utilisez pas lorsque l'eau présente un danger microbiologique ou lorsque l'eau est d'une qualité inconnue sans désinfecter adéquatement le système avant ou après; le système peut servir pour de l'eau désinfectée qui pourrait contenir des spores filtrables.
- Les contaminants ou autres substances retirées ou réduites par ce système de traitement de l'eau ne sont pas nécessairement dans votre eau.
- Vérifiez pour vous assurer de vous conformer aux lois et règlements locaux et de l'état.

## Normes internationales NSF

### Norme N° 42 : Effets esthétiques

- Unité chimique
- Réduction d'odeur et de goût
- Réduction de chlore, catégorie I
- Unité de filtration mécanique
- Réduction de particules, catégorie I

### Norme N° 53 : Effets de santé

- Unité de réduction chimique
- Réduction de plomb
- Unité de filtration mécanique
- Réduction de spores
- Réduction de turbidité



Testée et certifiée  
selon les normes  
42 et 53 de ANSI/NSF

La cartouche FXRC et le système de filtration d'eau Culligan ont été testés et certifiés par la NSF seulement pour les fonctions énumérées ci-dessus.

Fabriquée par : Culligan International, Westmont, IL 60559, Tél. : 630-654-4000

General Electric, Appliance Park, Louisville, KY 40225 © 1997 GE

<b>Seguridad</b>	<p><b>Información de seguridad</b></p> <p>Precauciones de seguridad . . . . .75</p> <p>Cables de extensión . . . . .75</p> <p>Conectar la electricidad . . . . .76</p> <p>Adaptadores . . . . .76</p>
<b>Operación</b>	<p><b>Instrucciones de operación</b></p> <p>Controles . . . . .77–80</p> <p>Características . . . . .81–84</p> <p>Centro de refrescos . . . . .85–87</p> <p>Cuidado y limpieza . . . . .88–90</p>
<b>Instalación</b>	<p><b>Instrucciones de instalación</b></p> <p>Preparación para instalar el refrigerador . . . . .91, 92</p> <p>Molduras . . . . .93–97</p> <p>Instalación de la línea de agua . . . . .98–100</p>
<b>Solucionar problemas</b>	<p><b>Solucionar problemas</b></p> <p>Sonidos normales de la operación . . . . .101</p> <p>Antes de solicitar un servicio . . . . .101–104</p>
<b>Servicio al consumidor</b>	<p><b>Servicio al consumidor</b></p> <p>Garantía para consumidores en los Estados Unidos . . . . .105</p> <p>Números del servicio . . . . .106</p> <p>Hoja de datos de funcionamiento del cartucho filtrante FXRC . . . . .107</p>

# ¡Felicidades!

## Ahora usted es parte de la familia GE.

Bienvenido a la familia GE. Estamos orgullosos de la calidad de nuestros productos y creemos en el servicio confiable. Lo verá en este manual fácil de usar y lo escuchará en las voces de nuestro departamento de servicio al consumidor.

Lo mejor será que usted experimentará éstos valores cada vez que use su refrigerador. Eso es importante porque su refrigerador será parte de su familia durante un largo tiempo. Y esperemos que usted será parte de nuestra familia por mucho tiempo.

Los agradecemos de comprar GE. Apreciamos su compra y esperamos que seguirá confiando en nosotros cuando necesite un aparato de calidad en su hogar.



### GE y usted, una asociación de servicio.



#### PARA GUARDAR COMO REFERENCIA

Anote aquí los números de modelo y de serie:

No. \_\_\_\_\_

No. \_\_\_\_\_

Usted los verá en una etiqueta en la parte superior en el interior del compartimiento de alimentos frescos.

**Engrape la factura de compra o el cheque cancelado aquí.**

Se requiere prueba de la fecha de la compra original para obtener el servicio cubierto bajo la garantía.



#### LEA ESTE MANUAL

Este contiene instrucciones que le ayudará a usar y mantener de manera correcta su refrigerador. Un poco de cuidado preventivo le ayudará a ahorrar tiempo y dinero durante la vida de su refrigerador.

Encontrará en la sección de *Antes de solicitar un servicio* soluciones a los problemas más comunes. En revisar nuestra sección de *Solucionar problemas* primero, tal vez no necesitará de solicitar un servicio.



#### SI NECESITA SERVICIO

Si requiere un servicio, puede sentirse relajado al saber que la ayuda está sólo a una llamada de distancia. Se incluye una lista de números gratuitos de servicio al consumidor en la sección trasera. O llame al GE Answer Center® al 800.626.2000, las 24 horas del día, los 7 días de la semana.

# INFORMACIONES IMPORTANTES DE SEGURIDAD. LEA PRIMERO TODAS LAS INSTRUCCIONES.

## ⚠ ¡ADVERTENCIA!

Use este aparato sólo para los fines que se describen en este Manual del propietario.



## PRECAUCIONES DE SEGURIDAD

Cuando use electrodomésticos, siga las precauciones básicas de seguridad, incluyendo las siguientes:

- Antes de usarse, este refrigerador deberá estar instalado y ubicado de acuerdo con las instrucciones de instalación.
- No permita que los niños se suban, se paren o se cuelguen de las charolas del refrigerador. Podría dañarse el refrigerador y causarles serias lesiones.
- No deje que nadie se suba, se sienta ni se cuelgue de la puerta del Centro de refrescos. Podrían causar desperfectos al refrigerador e incluso volcarlo, ocasionándose daños personales grave.
- No toque las superficies frías del congelador cuando tenga las manos húmedas o mojadas. La piel se podría adherir a las superficies extremadamente frías.
- No guarde ni use gasolina u otros vapores o líquidos inflamables cerca de este o cualquier otro aparato.
- Aleje los dedos fuera de las áreas donde se puede pinchar los dedos; los espacios entre las puertas y entre las puertas y los gabinetes son necesariamente estrechos. Cierre las puertas con cuidado en la presencia de los niños.
- Si su refrigerador tiene un dispositivo automático para hacer hielo, evite el contacto con las partes móviles del mecanismo de expulsión, o con el elemento calefactor que desprende los cubos. No ponga los dedos ni las manos en el mecanismo automático para hacer hielo mientras el refrigerador esté conectado.
- Desconecte el refrigerador antes de limpiarlo o efectuar reparaciones.  
*NOTA: Recomendamos enfáticamente encargar cualquier servicio a un personal calificado.*
- El colocar el control en posición **OFF** (apagado) o  no quita la corriente del circuito de la luz.
- No vuelva a congelar los alimentos congelados una vez que se hayan descongelado.

## IMPORTANTE: DESHACERSE DEBIDAMENTE DE SU REFRIGERADOR

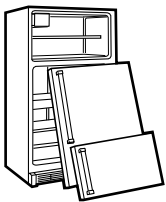

El atrapamiento y la sofocación de los niños no son un problema del pasado. Los refrigeradores abandonados son un peligro...aunque sea sólo por “pocos días.” Si se deshace de su viejo refrigerador, por favor siga las instrucciones abajo para ayudarnos a prevenir algún accidente.

### Antes de deshacerse de su viejo refrigerador o congelador:

- Quite las puertas.
- Deje los entrepaños en su sitio para que los niños no se suban.

### Deshacerse del CFC

Su antiguo refrigerador tiene un sistema de refrigeración que usó CFC (clorofluorocarbonos). Se cree que los CFC son nocivos para el ozono estratosférico.

Si se deshace del antiguo refrigerador, asegúrese de que se deshaga del refrigerante con CFC correctamente por un técnico calificado. Si se libera a propósito el refrigerante con CFC puede estar sujeto a las multas y al encarcelamiento bajo las estipulaciones de la legislación ambiental.

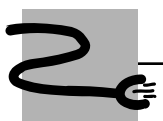

## USO DE CABLES DE EXTENSION

Debido a los accidentes potenciales que pudieran ocurrir bajo determinadas condiciones, se recomienda estrictamente no usar cables de extensión.

Sin embargo, si decidiera usarlos, es absolutamente necesario que sea del tipo UL trifilar para aparatos y cuente con una clavija con conexión a tierra y que el cable eléctrico sea de 15 amperios (mínimo) y 120 voltios.

# INFORMACIONES IMPORTANTES DE SEGURIDAD. LEA PRIMERO TODA LAS INSTRUCCIONES.

Seguridad

## ⚠ ¡ADVERTENCIA!

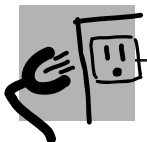

### COMO CONECTAR LA ELECTRICIDAD

*Bajo ninguna circunstancia debe cortar o quitar la tercera punta (tierra) de la clavija. Para su seguridad personal, este aparato deberá conectarse debidamente a tierra.*

El cable eléctrico de este aparato está equipado con una clavija de tres puntas (tierra) que enchufa en un contacto estándar de pared de tres salidas (tierra) para reducir al mínimo la posibilidad de daños por un choque eléctrico con este aparato.

Haga que un electricista calificado verifique el enchufe de la pared y el circuito para asegurarse que la salida esté conectada debidamente a tierra.

Donde se disponga sólo de un contacto de pared con salida para dos puntas, es su responsabilidad personal y su obligación reemplazarlo por un contacto adecuado para tres puntas con conexión a tierra.

El refrigerador deberá conectarse siempre en su propio contacto eléctrico individual que tenga un voltaje que vaya de acuerdo con la tabla de clasificación.

Esto garantiza la mejor ejecución y evita la sobrecarga del circuito eléctrico de la casa y los daños a causa del sobrecalentamiento de los cables.

Nunca desconecte el refrigerador jalando el cable. Tome siempre firmemente la clavija y sáquela del contacto sin doblarla.

Repáre o reemplace inmediatamente todos los cables eléctricos de servicio que se hayan desgastado o dañado en alguna otra forma. No utilice cables que muestren roturas o daños por abrasión a lo largo de éste ni en la clavija o en alguno de sus extremos.

Al alejar su refrigerador de la pared, cuide que no pase sobre el cable o lo dañe.

Operación

Instalación



### USO DE LOS ADAPTADORES *(No se permite usar enchufes adaptadores en Canadá)*

*Debido a los accidentes potenciales relacionados con la seguridad bajo determinadas circunstancias, recomendamos estrictamente no utilizar un adaptador para clavija.*

Sin embargo, si se decidiera usar un adaptador donde los códigos locales lo permitan, es necesario hacer una **conexión temporal** a un contacto de pared para dos puntas debidamente conectado a tierra utilizando un adaptador UL, mismo que puede adquirirse en comercios locales especializados.

La punta más larga del adaptador se deberá alinear con la entrada larga del contacto con el fin de tener la polaridad adecuada en la conexión de la clavija.

Al desconectar el cable del adaptador, deténgalo siempre con una mano tirando a la vez el cable eléctrico con la otra mano. De no hacerlo puede causar que el adaptador se rompiera después de mucho uso.

Si se rompiera la terminal a tierra del adaptador, **NO USE** el aparato hasta que se haya reestablecido la conexión a tierra de manera adecuada.

*La conexión de la terminal de tierra del adaptador a la salida del contacto de pared no conecta el aparato a tierra, a no ser que el tornillo de la tapa sea de metal y no esté aislado y que el contacto de la pared esté conectado a tierra a través del cableado de la casa. Un electricista calificado deberá revisar el circuito para asegurarse de que el contacto esté debidamente conectado a tierra.*

Solucionar problemas

Servicio al consumidor



*Favor de leer y seguir cuidadosamente las precauciones de seguridad.*

## GUARDE ESTAS INSTRUCCIONES

# Los controles del refrigerador.

Los controles se parecerán a uno de los siguientes.

Coloque primero ambos controles en 5.

Si quiere temperaturas más frías o más cálidas, ajuste primero la temperatura del compartimiento de alimentos frescos. Cuando esté satisfecho con ésta, ajuste la temperatura del congelador.

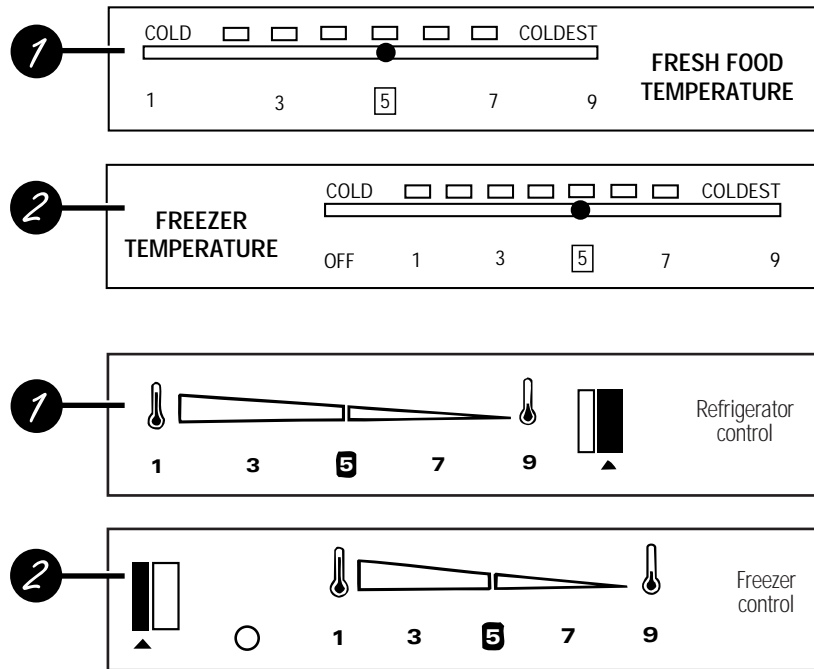

## El ajuste de los controles

### 1 Control del compartimiento de alimentos frescos

El control para los alimentos frescos mantiene las temperaturas en todas partes del compartimiento de alimentos frescos.

### 2 Control del congelador

El control para el congelador mantiene las temperaturas en todas partes del congelador. La colocación del control del congelador en **OFF** (apagado) o **○** interrumpe el enfriamiento en ambos compartimientos—el del alimentos frescos y el del congelador—pero no apaga el refrigerador.

### Cómo verificar las temperaturas

Haga la prueba de la leche para el compartimiento de alimentos frescos. Coloque un recipiente con leche en el entrepaño superior del compartimiento para alimentos frescos. Verifique el día siguiente. Si la leche está demasiado tibia o demasiado fría, ajuste los controles de la temperatura.

Haga la prueba del helado para el congelador. Coloque un recipiente con helado en el centro del congelador. Verifique el día siguiente. Si está demasiado duro o demasiado suave, ajuste los controles de la temperatura.

Después de cambiar los controles, permita que transcurran 24 horas para que el refrigerador alcance la temperatura deseada.

# Los controles del refrigerador.

En algunos modelos. Los controles se parecerán a uno de los siguientes.

El monitor electrónico y el sistema de diagnóstico controla las funciones del dispensador y controla la operación de su refrigerador.

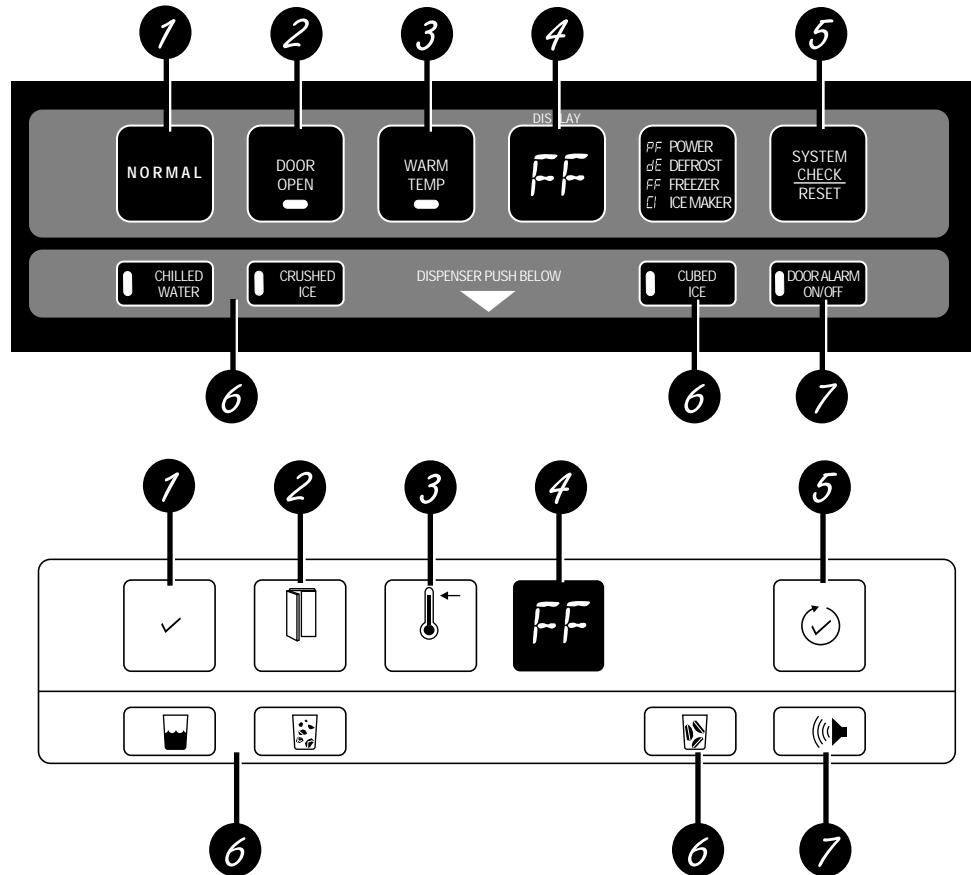

## Monitor electrónico y sistema de diagnóstico

- 1** **NORMAL** ✓ se enciende para indicar que el sistema de diagnóstico no ha detectado fallo alguno.
- 2** **DOOR OPEN** (puerta abierta) parpadea cuando una de las puertas está abierta.
- 3** **WARM TEMP** (temperatura elevada) se enciende cuando la temperatura de conservación de los alimentos del congelador ha sobrepasado el nivel normal.
- 4** **Los códigos que parpadean** el significado de estos códigos y lo que tiene que hacer cuando se activan se explica con mayor detalles en las siguientes páginas.
- 5** **SYSTEM CHECK-RESET** (verificación del sistema—reajuste) realiza un diagnóstico de los cuatro códigos y le permite de apagar los códigos del panel.
- 6** Seleccione **CUBED ICE** (cubos de hielo), **CRUSHED ICE** (hielo triturado) o **WATER** (agua) y la luz confirma su selección.
- 7** **DOOR ALARM** (alarma de la puerta) empieza a sonar a los 30 segundos de haber abierto una de las puertas.

### Al enchufar por primera vez su refrigerador

Todos los indicadores del panel se encienden durante cinco segundos, se escucha una señal y se apagan las luces, excepto las siguientes:

- **PF** parpadea en el panel. Oprima **SYSTEM CHECK-RESET** (verificación del sistema-reajuste) para apagarlo.
- **NORMAL** brilla.
- **WARM TEMP** (temperatura elevada) brilla hasta que el refrigerador se enfríe. Se apaga al llegar a la temperatura correcta de conservación.
- Se escucha la alarma de la puerta y brilla **DOOR ALARM** (alarma de la puerta).
- Brilla **CRUSHED ICE** (hielo triturado).
- **DOOR OPEN** (puerta abierta) parpadea si una de las puertas está abierta, se apaga cuando se cierra las puertas.
- La luz de noche del dispensador de agua y hielo está apagada.

### Cómo fijar la alarma de la puerta

Para fijar la alarma oprima **DOOR ALARM** (alarma de la puerta) hasta que se enciende.

Si una de las puertas permanece abierta más de 30 segundos, se escucha una señal intermitente.

Al cerrar la puerta se apagan el piloto y la señal acústica.



### Por qué brilla la luz de WARM TEMP (temperatura elevada)

Al instalar inicialmente el refrigerador la luz brillará debido a que todavía no habrá alcanzado la temperatura normal de enfriamiento. Espere unas horas para que se enfríe y la luz se apagará.

Después **WARM TEMP** (temperatura elevada) brillará si la temperatura interior es demasiado elevada para la conservación apropiada de los alimentos. De ocurrir esto, abra las puertas solamente cuando sea absolutamente preciso y ciérrelas lo antes posible.

La luz se apaga en el momento en que la temperatura interior vuelve a su nivel normal.

Si **WARM TEMP** (temperatura elevada) vuelve a encenderse y permanece encendida más de 4 horas, llame para servicio.

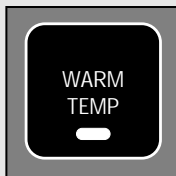

# Los controles del refrigerador.

Seguridad

Operación

Instalación

Solucionar problemas

Servicio al consumidor

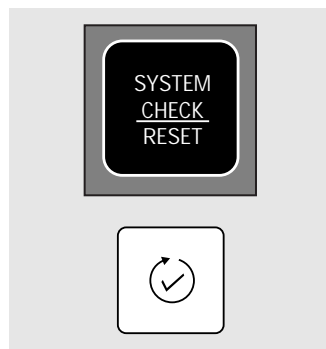

## Cómo funciona el monitor y el sistema de diagnóstico

El código de diagnóstico parpadea y se escucha una señal cuando algo funciona mal.

Si más de un código necesita atención al mismo tiempo, aparecerá primero aquel que tenga mayor prioridad.

Al oprimir **SYSTEM CHECK-RESET** (verificación del sistema-reajuste) se borran dos códigos inmediatamente—**PF** y **CI**. Los códigos **dE** y **FF** sólo pueden borrarse oprimiendo el botón **SYSTEM CHECK-RESET** (verificación del sistema-reajuste) después de haber corregido el problema que hizo que parpadearan.

**SYSTEM CHECK-RESET** (verificación del sistema-reajuste) también evalúa todos los demás códigos. Si se enciende **NORMAL** mientras se comprueba un código, esa función no tiene problema alguno.



## Significado de los códigos

**Revise los alimentos congelados.** ¿Se ha empezado a descongelar algún alimento? Quizás haya un paquete que impida que se cierre bien la puerta. Sólo abra la puerta cuando sea absolutamente preciso mientras este código aparezca encendido en el panel. El código se apagará oprimiendo **SYSTEM CHECK-RESET** (verificación del sistema-reajuste) después de que la temperatura del congelador haya vuelto a su nivel normal.



**Se ha cortado el suministro eléctrico del refrigerador más de 2 segundos.** Revise el estado de los alimentos en el compartimiento de alimentos frescos y en el del congelador. Oprima **SYSTEM CHECK-RESET** (verificación del sistema-reajuste) para apagar el código.

Cuando el código **PF** parpadea el refrigerador no está averiado.

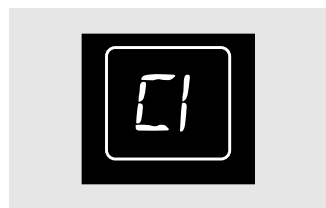

**Revise el dispositivo para hacer hielo.** Quizás se hayan formado masas de hielo en el recipiente de hielo, las cuáles han podido atascar el dispositivo para hacer hielo. Siga las instrucciones que se ofrecen en la sección *Solucionar problemas*. Si el suministro de agua del dispositivo para hacer hielo estuviera desconectado o no estuviera abierto, asegúrese de que el brazo detector del dispositivo para hacer hielo esté en la posición **STOP** (PARADA-hacia arriba). El código deja de parpadear cuando se corrige el problema o se oprime **SYSTEM CHECK-RESET** (verificación del sistema-reajuste).

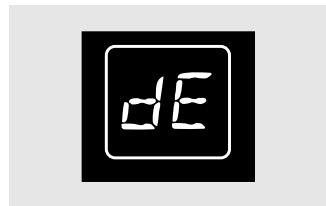

**El sistema de descongelación tiene algún problema.** Mantenga las puertas cerradas para retener el frío y llame para servicio. El código continúa parpadeando hasta que se corrige el problema.



# El cartucho del filtro de agua.

En algunos modelos



Deseche la tapa de plástico.

REEMPLACE EL FILTRO EN:

(mes-año)

reemplazar cada seis meses

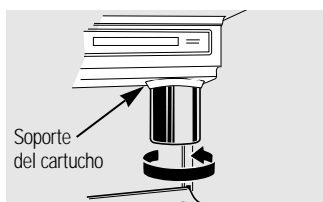

Ponga la parte superior del cartucho hacia arriba dentro del soporte del cartucho y gírelo lentamente hacia la derecha.

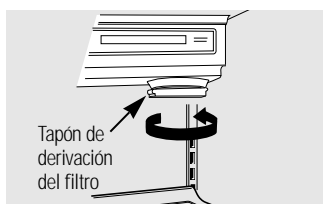

El cartucho del filtro de agua está localizado en la esquina superior derecha del compartimiento de alimentos frescos, justo abajo del control de temperatura.

El cartucho del filtro se deberá cambiar cada **seis meses** o antes si el flujo del agua desde el dispensador de agua o desde el dispositivo para hacer hielo disminuye.

## Instalar el cartucho del filtro

- 1 Si está cambiando el cartucho, remueva primero el viejo girándolo lentamente hacia la izquierda. **No** jale el cartucho directamente hacia abajo. Un poco de agua puede gotear.
- 2 Quite y deseche la tapa de plástico del nuevo cartucho.
- 3 Llene el nuevo cartucho con agua del grifo.
- 4 Aplique la etiqueta de mes y año en el cartucho para recordarle de reemplazar el filtro en **seis meses**.
- 5 Ponga la parte superior del cartucho hacia arriba dentro del soporte del cartucho. **No** empuje el cartucho hacia arriba a dentro del soporte.
- 6 Gire el cartucho lentamente hacia la derecha hasta que el cartucho se pare. **NO APRETAR MUY FUERTE.** Mientras está girándolo, el se alzará por sí mismo en su posición.

- Deje correr el agua desde el dispensador por 1 minuto (aprox. medio galon) para aclarar el sistema y para prevenir salpicaduras.

**NOTA:** Un cartucho de filtro de agua recién instalado puede **causar el agua de chorrear** del dispensador.

## Tapón de derivación del filtro

Se debe usar el tapón de derivación del filtro cuando un cartucho de filtro de reemplazamiento no se puede encontrar. El dispensador y el dispositivo para hacer hielo no pueden funcionar sin el filtro o sin el tapón de derivación del filtro.

¿Preguntas?...En los Estados Unidos, llame al GE Answer Center® al 800.626.2000.

## Filtros de reemplazamiento:

**Para pedir cartuchos adicionales en los Estados Unidos, llame a GE para partes y accesorios al 800-626-2002.**

FXRT—Cloro, sabor y olor  
Precio sugerido de venta al público \$29.95  
FXRC—Cloro, sabor y olor—  
Plomo y parásitos que resistan al cloro  
Precio sugerido de venta al público \$34.95

# Entrepaños y canastas.

## Cómo volver a acomodar los entrepaños y las canastas del congelador

Los entrepaños de vidrio y de alambre son ajustables.

Las canastas del congelador deslizables pueden estar colocadas de nuevo de la misma manera.

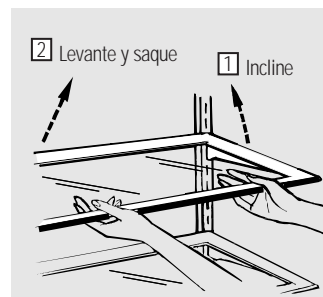

Para sacar

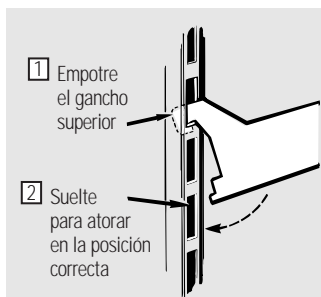

Para volver a colocar

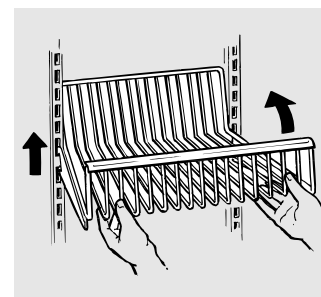

Seguridad

Operación

Instalación

Solucionar problemas

Servicio al consumidor

## Entrepaños y canastas.

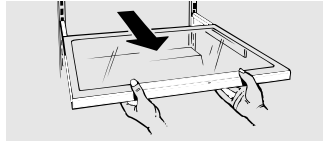

### Entrepaño deslizable a prueba de derramamientos (en algunos modelos)

El entrepaño deslizable permite alcanzar artículos guardados atrás de otros. Los bordes especiales están diseñados para ayudar a prevenir derramamientos o goteos a los entrepaños que se encuentran más abajo.

*Asegúrese que se empujen hasta atrás antes de cerrar la puerta.*

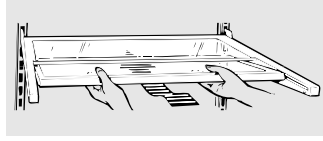

### Entrepaño ajustable

Este entrepaño se divide a la mitad y se desliza bajo sí mismo para guardar artículos altos en el entrepaño inferior.

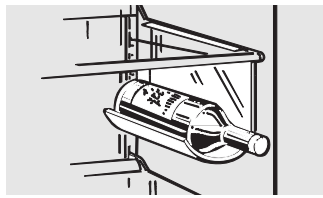

### Portavinos detachable

El portavinos está diseñado para almacenar una botella. Un buen lugar para el portavinos es el entrepaño ajustable.

## Recipientes y fuentes del refrigerador.

*No todos los modelos tienen todas las características.*

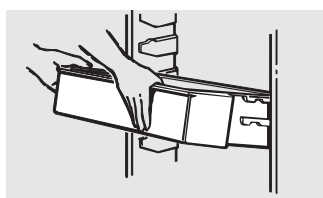

### Recipientes en la puerta del compartimiento de alimentos frescos

Los recipientes ajustables se pueden llevar fácilmente del refrigerador al área de trabajo.

**Para retirar:** Incline el recipiente hacia arriba y sáquelo de los soportes moldeados hasta desenganchar de la puerta.

**Para volver a meter o colocar los recipientes,** primero, seleccione la altura deseada en los soportes moldeados de la puerta y deslice el recipiente. El recipiente se enganchará en la posición correcta.

**El divisor** ayuda a prevenir que se caigan, se derramen o se deslicen artículos pequeños guardados en el entrepaño de la puerta. Coloque un dedo en ambos lados del divisor cerca del frente y mueva hacia adelante y hacia atrás según se requiera.

**Para retirar los recipientes fijados,** primero saque los alimentos de los recipientes. Entonces, agarrando el recipiente por cada extremidad, empuje la parte del fondo mientras lo levanta y tire de la parte de arriba.

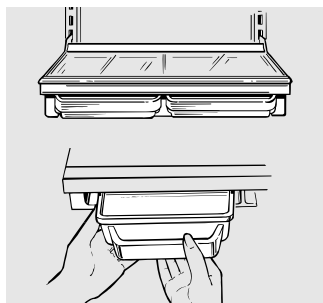
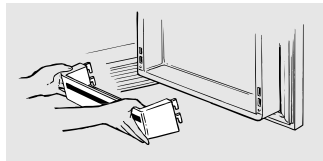
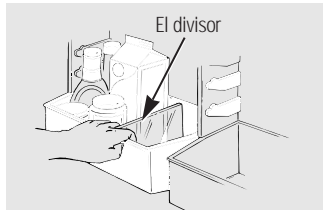

### El sistema Quick Serve™

**PRECAUCION:** Las fuentes y sus tapaderas no están diseñadas para usarse sobre la estufa, en el asador o en hornos convencionales. Tal uso podría resultar peligroso.

Las fuentes Quick Serve™ se encajan bajo el entrepaño para ahorrar espacio. Se puede colocar en cualquier parte del compartimiento de alimentos frescos

Las fuentes y sus tapaderas se pueden usar en hornos de microondas, refrigeradores y congeladores.

**No se deben usar para cocinar alimentos con alto contenido de grasa como tocino ni con alto contenido de azúcar como caramelos y jarabes. Las altas temperaturas de la grasa y del azúcar pueden causar burbujas y deformaciones en el interior de las fuentes.**

# Gavetas para guardar.

No todos los modelos tienen todas las características.

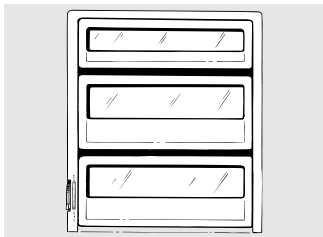

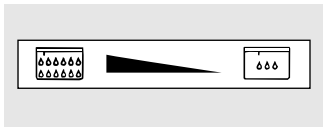

## Gavetas para guardar

El exceso de agua que pueda acumularse en el fondo de las gavetas deben ser vaciado y las gavetas deben ser secadas.



## Gavetas con humedad ajustable

Deslice el control hasta llegar a la posición  para proporcionar el alto nivel de humedad recomendado para la mayoría de los vegetales.

Deslice el control hasta llegar a la posición  para proporcionar el nivel de baja humedad recomendado para la mayoría de las frutas.



## Gaveta convertible para carnes

Esta gaveta convertible para carnes tiene su propio conducto de refrigeración, el cual permite la circulación en dicha gaveta de aire frío proveniente del congelador.

**El control de temperatura variable** regula la circulación de aire proveniente del compartimiento del congelador.

Coloque la palanca del control hacia **abajo** en la posición más fría para conservar carne fresca. Si la palanca se deja mucho tiempo en esta posición, se podrá formar escarcha en el interior de la gaveta.

Coloque la palanca del control en la posición hacia **arriba** para adaptar la gaveta a la temperatura normal del refrigerador y obtener así más espacio en el que guarda hortalizas. El conducto de refrigeración queda apagado. Se pueden seleccionar posiciones variables entre estos extremos.

## Sacar la gaveta para guardar.

No todos los modelos tienen todas las características.

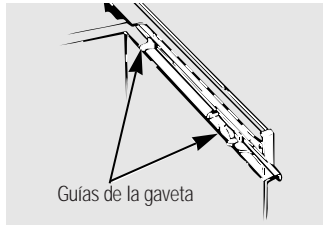

Guías de la gaveta

Al volver a colocar las gavetas, asegúrese de que las deslicen a través de ambas guías de la gaveta del lado derecho.

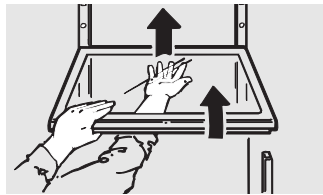

### Como sacar las gavetas

Pueden extraerse fácilmente levantándolas ligeramente y tirando de ellas hasta pasar el punto donde se **atrancan**.

Quite los recipientes de la puerta del compartimiento de alimentos frescos antes de quitar la gaveta.

Para retirar el entrepaño que se encuentra sobre la gaveta superior, quitar primero la gaveta superior y todos los alimentos que se encuentran sobre el entrepaño. Incline el entrepaño hacia el frente y levántelo hacia arriba y quítelo de las guías.

Para volver a meter el entrepaño, levante el frente del entrepaño ligeramente y coloque los ganchos superiores en las ranuras de la guía grande inferior. Entonces, baje el frente del entrepaño hasta que esté nivelado.

Si no se puede quitar las gavetas a causa de la puerta, se necesitará hacer rodar el refrigerador hacia adelante hasta que la puerta se abra bastante para deslizar las gavetas hasta quitarlas. En algunos casos cuando se hace rodar el refrigerador hacia adelante se necesitará mover el refrigerador a la izquierda mientras lo rueda hacia adelante.

## Puertas del refrigerador.

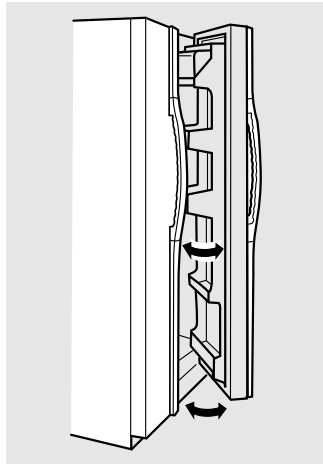

La puerta se cerrará automáticamente sólo cuando está parcialmente abierta.

Más allá de la posición de **tope de parada**, la puerta permanecerá abierta.

### Puertas del refrigerador

Es posible que Ud. note una diferencia entre el manejo de las puertas de su antiguo y nuevo refrigerador. La característica especial de abertura y cierre de las puertas asegura que estas cierren por completo y permanezcan selladas firmemente.

Cuando Ud. abre o cierre las puertas, notará una posición de **tope de parada**. Si la puerta es abierta más allá de este punto, permanecerá abierta permitiéndole así de meter y sacar alimentos del refrigerador con más facilidad. La puerta se cerrará automáticamente sólo cuando está parcialmente abierta.

La resistencia que Ud. puede notar en la posición de **tope de parada** es menor a medida que la puerta es cargada con alimentos.

# El centro de refrescos.

En algunos modelos

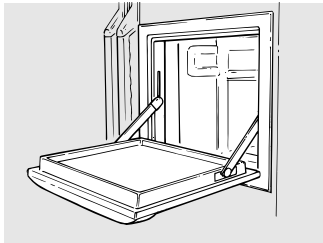

## **El compartimiento de refrescos almacena los artículos de más frecuente consumo.**

Cuando está abierta, la puerta del centro de refrescos proporciona un pequeño mostrador. Aunque duradero, el mostrador no debe usarse como una tabla de cortar. Cierre la puerta cuando termine. La luz superior del compartimiento de alimentos frescos se encenderá al abrir la puerta del centro de refrescos.

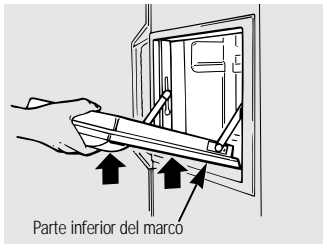

El diseño especial de la puerta le permite inclinar y levantar la puerta por completo y así limpiar la parte inferior del marco.

**NOTA:** Toma precauciones en cerrar la puerta o limpiar el marco en la presencia de niños.

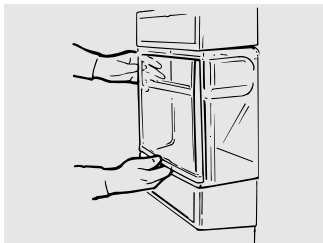

El aire frío que penetra desde el compartimiento del congelador mantiene la temperatura del centro de refrescos a un nivel adecuado para la conservación de los alimentos.

El panel del recipiente desmontable limita la cantidad de aire frío que escapa cuando la puerta del centro de refrescos está abierta. Para tomar los alimentos desde el interior, levante el panel hacia arriba.



Para quitar el recipiente desmontable, remueva primero el panel usando los tiradores.

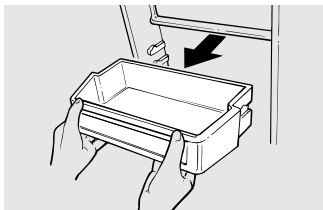

Luego remueva el recipiente levándolo hacia arriba y hacia afuera.

Seguridad

Operación

Instalación

Solucionar problemas

Servicio al consumidor

## El dispositivo automático para hacer hielo.

Un refrigerador recién instalado puede tardar hasta 8 a 12 horas antes de empezar a hacer hielo.

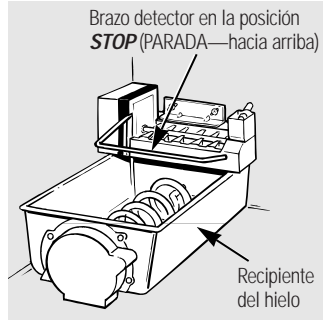

### Dispositivo automático para hacer hielo

El dispositivo para hacer hielo producirá ocho cubos por ciclo—aproximadamente 120 cubos en un ciclo de 24 horas, dependiendo de la temperatura del congelador, de la temperatura ambiente, del número de veces que se abra la puerta y de otras condiciones del uso.

Si el refrigerador se usa antes de que se haga la conexión de agua al dispositivo para hacer hielo, guarde el brazo detector en la posición **STOP** (PARADA—hacia arriba).

Cuando el refrigerador está conectado al suministro de agua, mueva el brazo detector hasta la posición **ON** (ACTIVADA—hacia abajo).

El dispositivo para hacer hielo se llenará de agua cuando la temperatura alcance el punto de congelación. Un refrigerador recién instalado puede necesitar entre 8 y 12 horas para empezar a hacer hielo.

Deshaga las primeras cargas de cubos de hielo para permitir que la línea de agua se limpie.

Asegúrese de que nada impide el movimiento del brazo detector.

Es normal que algunos cubos salgan pegados.

Si no se usa hielo con frecuencia, los cubos de hielo viejos se opacan y adquieren un sabor rancio.

## El dispensador de agua y de hielo.

En algunos modelos

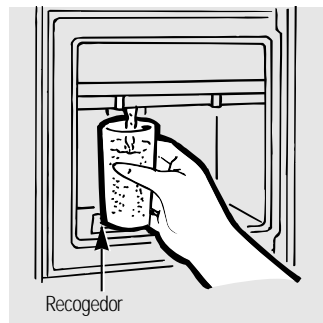

### Para usar el dispensador

Presione el borde del vaso suavemente contra el botón del dispensador.

Seleccione **CUBED ICE** (cubos de hielo), **CRUSHED ICE** [hielo triturado (en algunos modelos)] o **WATER** (agua).

El recogedor no se vacía solo. Para reducir las manchas de agua, el recogedor y la parrilla se deberán limpiar regularmente.

Si no hay distribución de agua cuando el refrigerador está primeramente instalado, hay posibilidad de aire en el sistema de la línea de agua. Oprima el botón del dispensador durante al menos dos minutos para eliminar el aire atrapado de la línea de agua y llenar el sistema. Para eliminar las impurezas de la línea de agua, deseche los primeros seis vasos de agua.

Un interruptor de luz (en algunos modelos) enciende o apaga **la luz de noche** en el dispensador. La luz se enciende también cuando se presiona el botón del dispensador. Cuando se funda la bombilla del dispensador, deberá reemplazarse con una bombilla de máximo 7 vatio.

**PRECAUCION:** No introduzca nunca los dedos ni otros objetos en la apertura del dispensador de hielo triturado.

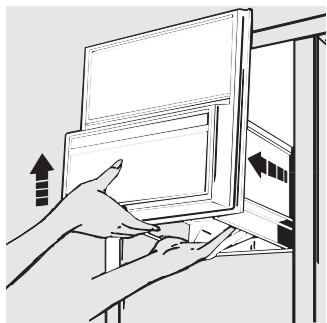

### El recipiente de almacenamiento de hielo

#### Para sacar:

Levante la esquina izquierda para desprender el recipiente del entrepaño. Jálelo hacia afuera deteniendo atrás y adelante.

#### Para volver a colocar:

Deslice la parte de atrás del recipiente hasta que la lengüeta entre en la perforación del entrepaño. Si el recipiente no entrara hasta adentro, vuelva a sacar y gire el mecanismo de manejo 1/4 de vuelta. Empuje de nuevo hasta que la lengüeta se atore en la perforación del entrepaño.



### Datos importantes de su dispensador

- Añada el hielo antes de llenar el vaso con bebida.
- No agregue hielo de charolas o de bolsas en el recipiente. Podría provocar que no salga bien o que no se triture adecuadamente.
- Evite los vasos demasiado llenos de hielo y el uso de vasos estrechos o demasiado altos. El hielo amontonado podría obstruir el orificio o hacer que se congele la puerta del orificio de manera que no se pueda abrir. Si hubiera hielo bloqueándolo, desprenda con una cuchara de madera.
- Las bebidas y los alimentos no se deberán enfriar rápidamente en el recipiente del hielo. Las latas, botellas o paquetes de comida en el recipiente de hielos podrían causar la obstrucción del dispositivo para hacer hielo o del recipiente.
- Un poco de hielo triturado puede surtir aunque había seleccionado **CUBED ICE** (cubos de hielo). Esto sucede en ocasiones cuando algunos cubos se canalizan en el triturador.
- Después de usar hielo triturado, un poco de agua puede gotear del vertedero.
- En ocasiones es posible que se forme escarcha sobre la puerta del orificio del hielo. Esto es normal y sucede generalmente cuando se ha surtido repetidamente hielo triturado. La escarcha se evapora después de poco tiempo.
- El agua surtida no está helada. Para agua más fría agregue simplemente hielo triturado o cubos antes de extraer agua.

# Cuidado y limpieza del refrigerador.

Seguridad

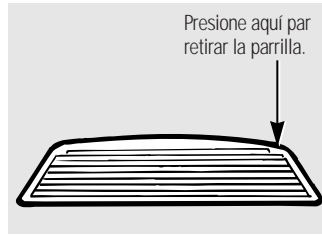

## Limpiar el exterior

**Puerta del compartimiento del centro de refrescos—exterior.** Utilice solamente líquido limpiacristales sin amonio o un paño húmedo para limpiar el cristal y el marco. Evite uso de cera en la puerta del centro de refrescos.

**El pozo del dispensador,** por debajo de la parrilla, se debe mantener limpio y seco. El agua que se queda en el pozo puede dejar depósitos. Quite los depósitos agregando vinagre sin diluir al pozo. Remoje hasta que desaparezcan los depósitos o hasta que se desprendan lo suficiente para quitarlos.

**El botón del dispensador.** Se limpia con una solución de agua tibia y bicarbonato de sodio—aproximadamente una cucharada (15 ml) de bicarbonato de sodio por cada cuarto (1 litro) de agua. Enjuague completamente con agua y seque.

**CONSEJO:** Abra la puerta del congelador un poco para evitar que salga hielo o agua durante la limpieza.

**Las manijas de la puerta y los ornamentos.** Se limpian con un paño humedecido con una solución de detergente suave y agua. Seque con un paño suave.

**Los paneles y las manijas de la puerta de acero inoxidable** (en algunos modelos) pueden limpiarse con limpiadores comerciales para acero inoxidable usando un paño suave limpio.

**Mantenga limpio el terminado.** Limpie con un paño limpio ligeramente humedecido con cera para aparatos de cocina o un detergente suave y agua. Seque y pula con un paño limpio y suave.

*No limpie el refrigerador con un paño sucio para trastes ni con un paño húmedo. Estos podrían dejar residuos que afecten a la pintura. No use estropajos, limpiadores en polvo, blanqueadores ni limpiadores que contengan blanqueador, ya que estos productos podrían rayar y desprender el terminado de pintura.*

Operación

Instalación

## Limpiar los paneles de decoración de las puertas

Limpie estos paneles con un limpiador anti-estático o con un detergente suave y agua. (Busque limpiadores anti-estáticos en almacenes para electrónicos o computadores.) Enjuague cuidadosamente y seque suavemente con un trapo limpio apenas húmedo o con una gamuza. No use papel toalla para lavar o secar los paneles. No use limpiadores que contengan disolventes tales, como el amoníaco, porque pueden dañar los paneles.

Los rasguños livianos y el desgaste pueden ser corregidos con una cera para carros sólida y de buena calidad. No use una combinación de limpiador y cera. La cera llenará cualquier pequeño rasguño superficial y ayudará a conservar el brillo de los paneles. Aplique la cera en pequeñas cantidades y brille con un trapo limpio y suave, con movimientos circulares.

Solucionar problemas

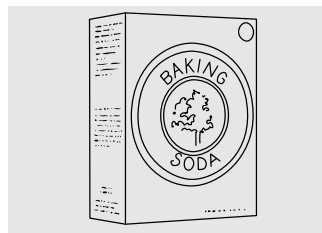

## Limpiar el interior

**Para evitar olores,** deje una caja abierta de bicarbonato de sodio en los compartimientos de alimentos frescos y del congelador.

**Desconecte el refrigerador antes de limpiarlo.** Si no fuera posible, exprima el exceso de humedad de la esponja o del paño cuando se limpie alrededor de botones, bombillas o controles.

Use agua caliente y una solución de bicarbonato de sodio—aproximadamente una cucharada (15 ml) de bicarbonato de sodio por cada cuarto (1 litro) de agua. Esta solución limpia y neutraliza olores. Enjuague y seque.

**Puerta del compartimiento del centro de refrescos—interior.** Limpie inmediatamente el líquido que se derrame. Utilice una cucharada (15 ml) de bicarbonato sódico en un litro de agua para limpiar la superficie interior de la puerta, el recipiente del centro de refrescos y la puerta de acceso interior. Enjuague y seque.

*Evite limpiar los entrepaños de vidrio (en algunos modelos) fríos con agua caliente, ya que la extrema diferencia de temperatura puede hacer que se quiebren. Maneje los entrepaños de vidrio con cuidado. Chocar vidrio templado puede hacer que se rompa en pedazos.*

*No lave partes plásticas del refrigerador en el lavaplatos excepto las fuentes y tapas Quick Serve.*

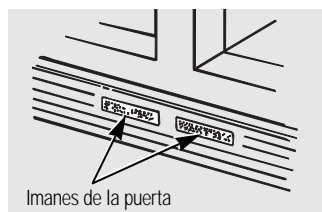

Los imanes de la puerta se pueden limpiar de la misma manera.

Servicio al consumidor



### Atrás del refrigerador

Se deberá tener cuidado al retirar el refrigerador de la pared. Todos los tipos de recubrimiento de pisos se pueden dañar, sobre todo los recubrimientos acojinados y los que tienen superficies repujadas.

Jale el refrigerador en forma recta y empuje nuevamente para devolverlo a su posición. Mover el refrigerador en dirección lateral puede causar daños al recubrimiento del piso o al refrigerador.

*Al empujar el refrigerador a su lugar, asegúrese de no pasar sobre el cable eléctrico ni sobre la línea de alimentación del dispositivo para hacer hielos.*

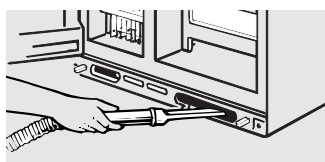

Limpie las bobinas del condensador al menos una vez al año.

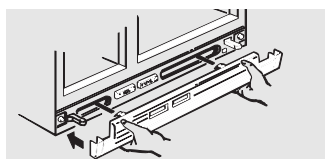

### Debajo del refrigerador

Para la operación más eficiente, usted necesita mantener limpia la región debajo del refrigerador. Quite la rejilla de la base y barra o pase el aspirador.

Para obtener los mejores resultados, use un cepillo para este propósito. Puede adquirir uno en la mayoría de las tiendas de refacciones para electrodomésticos.

*Para sacar la rejilla de la base,* abra ambas puertas, agarre la parte inferior de la rejilla y tire hacia afuera para sacarla.

*Para reemplazar la rejilla de la base,* alinee los clips de la parte trasera de la rejilla con las aberturas en la placa de la base y empuje la rejilla hacia delante hasta que encaje en su lugar.

### Preparación para vacaciones

En el caso de vacaciones o ausencias prolongadas, quite los alimentos y desenchufe el refrigerador. Mueva el control del congelador a la posición **OFF** (apagado) o **○** y limpie el interior con solución de bicarbonato de una cucharada (15 ml) de bicarbonato por un cuarto (1 litro) de agua. Deje abiertas las puertas.

Mueva el brazo detector del dispositivo para hacer hielo a la posición **STOP** (PARADA—hacia arriba) y desconecte el suministro de agua al refrigerador.

Cuando se regrese de vacaciones, seleccione **WATER** (agua) en el dispensador y presione el botón por dos minutos mínimo para sacar el agua vieja del sistema de agua.

Si la temperatura pueda llegar al punto de congelación, haya una persona calificada para desaguar el sistema del suministro de agua para evitar daños a la propiedad causados por inundación.

### En caso de mudanza

Asegure todos los elementos sueltos como parrillas, entrepaños y recipientes pegándolos con cinta adhesiva en su lugar para evitar daños.

*Asegúrese de que el refrigerador se coloque en posición vertical durante la mudanza.*

## Reemplazo de bombillas.

El colocar el control del congelador en posición **OFF** (apagado) o **○** no quita la corriente del circuito de la luz.

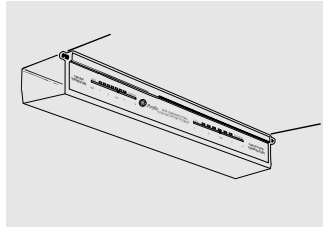

### Compartimiento de alimentos frescos—Luz superior

- 1 Desconecte el refrigerador.
- 2 Para alinear los botones correctamente, note la posición de cada botón para reinstalarlos propiamente, gire los dos botones completamente hacia la izquierda, y luego tire hacia usted los botones.
- 3 Para quitar el panel de la luz, tire hacia usted.

*Después de colocar una bombilla nueva del mismo o de menos vatios, reinstale el panel de la luz. Reinstale los botones de mando, póngalos en la posición que tenían antes y enchufe el refrigerador de nuevo.*

### Compartimiento de alimentos frescos—Dos luces inferiores (en algunos modelos)

*Estas luces se localizan detrás de la gaveta superior.*

- 1 Desconecte el refrigerador y quite la gaveta superior y la tapa.
- 2 Tome el borde inferior del entrepaño y, tire hacia adelante y hacia arriba para dejar libre su borde inferior.

*Después de colocar una bombilla nueva del mismo o de menos vatios, vuelve a instalar el panel, gaveta y tapa y enchufe el refrigerador de nuevo.*

### Congelador

- 1 Desconecte el refrigerador.
- 2 Retire el entrepaño que se encuentra justo debajo del panel de luz.
- 3 Jale el panel de plástico, que se encuentra debajo del compartimiento de hielo, hacia afuera.

*Después de colocar una bombilla nueva del mismo o de menos vatios, vuelve a instalar el panel y enchufe el refrigerador de nuevo.*

# Preparación para instalar el refrigerador.

Lea las instrucciones completamente y debidamente.



## Suministro de agua al dispositivo para hacer hielo

El dispositivo para hacer hielo tendrá que ser conectado a una línea de agua fría.

Por un costo adicional, es posible adquirir de su distribuidor o llamando a partes y accesorios al 800-626-2002, un paquete para el suministro de agua (contiene los tubos de cobre, la válvula de cierre, los dispositivos de ajuste y las instrucciones).

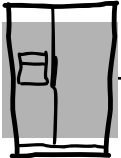

## Ubicación del refrigerador

Instale sobre un piso suficientemente firme para soportar un refrigerador completamente lleno.

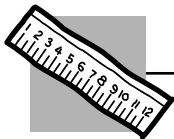

## Espacios libres

Deje suficiente espacio para facilitar la instalación, la circulación adecuada de aire y las conexiones de plomería y eléctricas.

	Modelo de 24'	Modelo de 28'	Modelo de 30'
Lados	1/8" (3 mm)	1/8" (3 mm)	1/8" (3 mm)
Parte superior	1" (25 mm)	1/8" (3 mm)	1/8" (3 mm)
Parte posterior	1/2" (13 mm)	1/2" (13 mm)	1/2" (13 mm)

En caso de empotrados, deje 7/8" (22 mm) para las cubiertas de las bisagras.

Si el refrigerador estuviera colocado contra la pared en cualquier lado, deje 3/4" (19 mm) de espacio para la puerta del congelador y 3/4" (19 mm) de espacio para la puerta de los alimentos frescos.

## Rodillos niveladores

Los rodillos tienen dos propósitos:

- 1 Los rodillos se ajustan para que el refrigerador sea firmemente posicionado en el piso y para no tambalearse.
- 2 Los rodillos permiten mover el refrigerador para retirarlo de la pared para su limpieza.

Para ajustar los rodillos, quite la parrilla de la base, tirando hacia afuera.

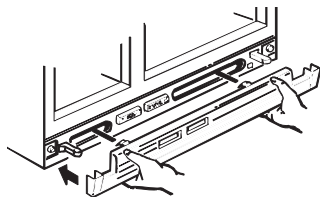

Haga girar los tornillos de los dos rodillos ajustables del frente en **el sentido de las manecillas del reloj para levantar** el refrigerador, y en el sentido **contrario al de las manecillas del reloj para bajarlo**. Use una llave de tuerca de 3/8", llave ajustable o alicates.

Tornillo ajustable del rodillo delantero

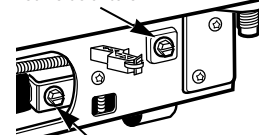

Tornillo ajustable del rodillo trasero (solamente en modelos de estilo empotrado) Use este tornillo si el refrigerador tiene una.

Tornillo ajustable del rodillo delantero

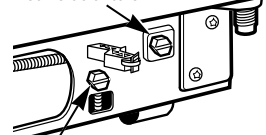

Tornillo ajustable del rodillo trasero (solamente en modelos de estilo empotrado) Use este tornillo si el refrigerador no tiene el tornillo que se muestra a la izquierda.

Los modelos de estilo empotrado también tienen rodillos ajustables en la parte trasera así que le permiten nivelar el refrigerador con los gabinetes de su cocina. Use una llave de copa de 5/16" para girar los tornillos traseros en **el sentido de las manecillas del reloj para levantarlo** y en **el sentido contrario al de las manecillas del reloj para bajarlo**.

# Preparación para instalar el refrigerador.

Seguridad

## Alineación de las puertas

Después de nivelar, asegúrese de que las puertas estén al mismo nivel en la parte superior.

Operación

Controle la alineación superior de las puertas

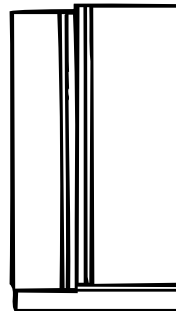

Las puertas no están niveladas

**Para emparejar las puertas**, ajuste la puerta de los alimentos frescos. Introduzca una llave Allen de 3/16" en el fondo del pin de la bisagra. Gire el tornillo que ajusta la puerta hacia la derecha para levantar la puerta, o hacia la izquierda para bajarla. (Un tapón de nylon está encajado en la rosca del pin para impedir que el pin gire a menos de que se use una llave Allen.) Después de una o dos vueltas con la llave Allen, abra y cierre la puerta de los alimentos frescos y luego controle la alineación superior de las puertas.

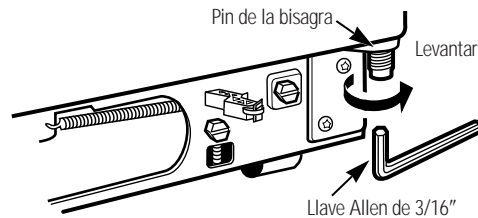

Instalación

## Dimensiones y especificaciones (para modelos de estilo empotrado)

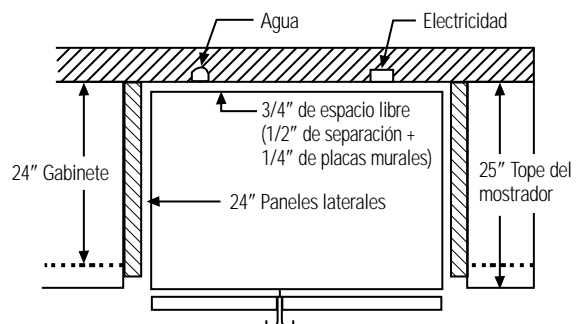
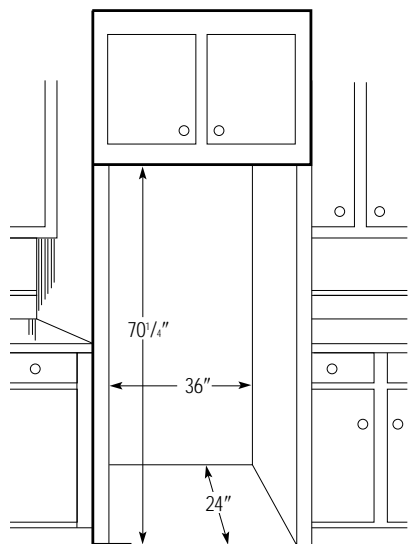

Solucionar problemas

Servicio al consumidor

# Molduras y paneles decorativos.

Para los modelos empotrados.

Lea las instrucciones completamente y debidamente.



## Antes de que empiece

Algunos modelos están equipados con juegos de molduras que le permiten instalar paneles en las puertas. Puede usted ordenar los paneles decorativos precortados en negro o blanco en GE Parts and Accessories (partes y accesorios), 800-626-2002 o puede añadir paneles de madera para que hagan juego con los gabinetes de su cocina.

### Paneles de menos de 1/4" (6 mm) de espesor

Cuando instale paneles de madera de menos de 1/4" (6 mm) de espesor, necesita crear un panel de relleno, tal como un cartón de 1/8" (3mm) de espesor, que se ajuste entre el frente de la puerta y el panel de madera para obtener un ajuste apropiado. Si usted está instalando los paneles decorativos precortados, los paneles precortados de relleno se incluyen en el juego. El espesor combinado del panel decorativo o de madera y del panel de relleno debe ser de 1/4" (6 mm).

### Panel de 3/4" (19 mm) o panel levantado

Puede utilizarse un diseño de panel levantado, atornillado o pegado a un soporte posterior de 1/4" (6 mm) de espesor, o una tabla guía de 3/4" (19 mm). La porción levantada del panel debe fabricarse de manera que permita un espacio de por lo menos 2" (51 mm) desde el lado de la manija para permitir que entren las puntas de los dedos.

*Limitaciones de peso para los paneles sobre medida:*

*Alimentos frescos 35 libras (16 kg) máximo*

*Puerta del congelador 25 libras (11 kg) máximo*

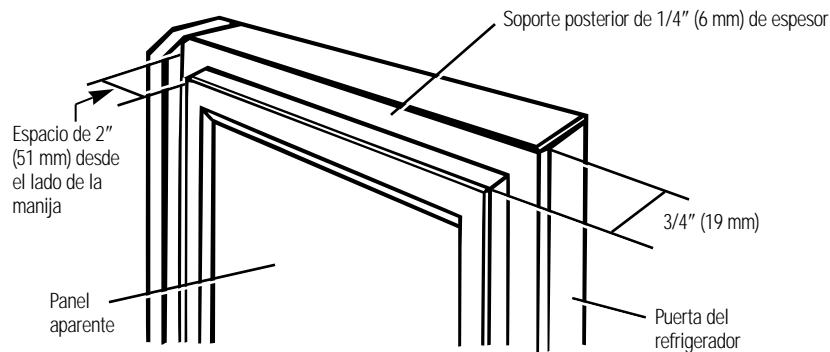

# Molduras

## Cuidado de los paneles precortados

Seguridad

Operación

Instalación

Solucionar problemas

Servicio al consumidor

Panel del congelador sin dispensador

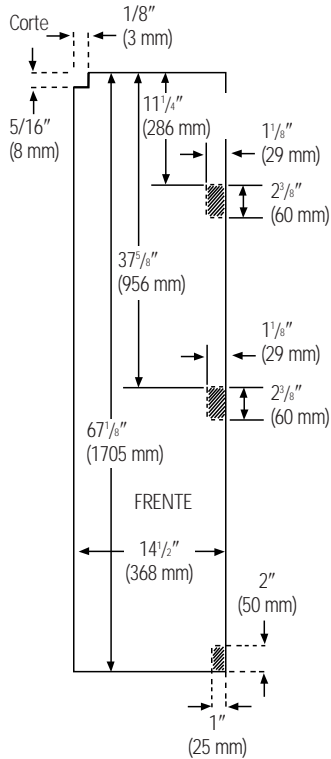

Paneles del congelador con dispensador

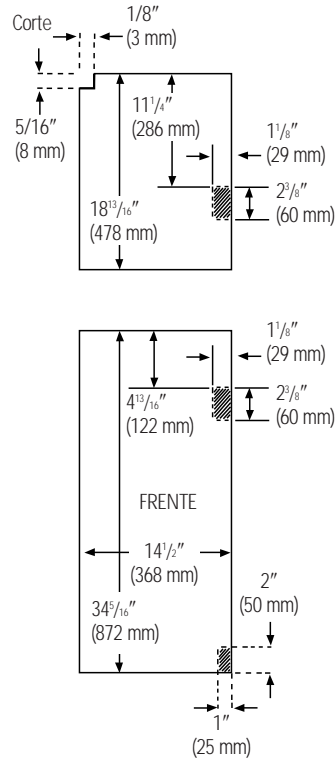

Panel de los alimentos frescos

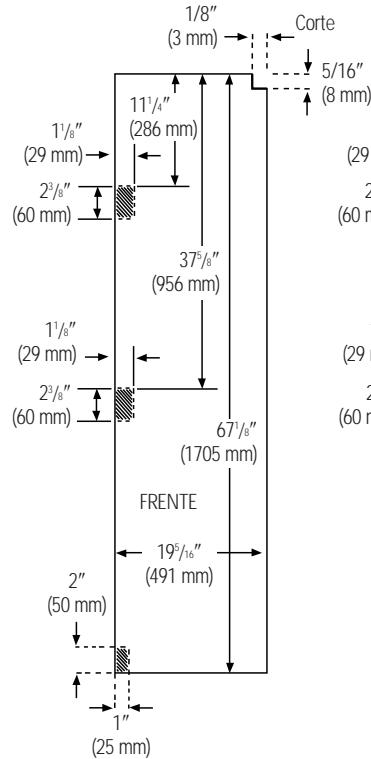

Paneles de los alimentos frescos con centro de refrescos

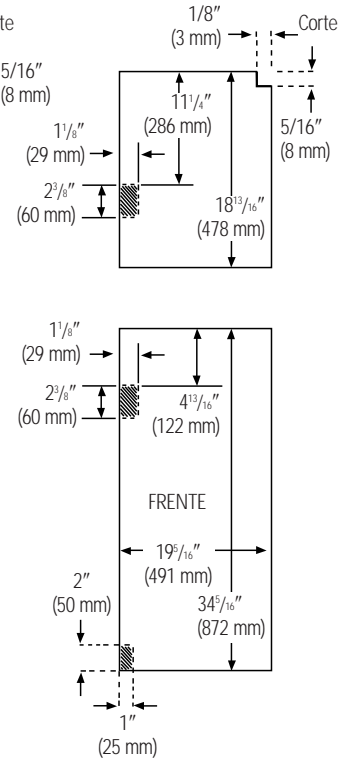

Las áreas superiores de los paneles necesitan recortarse. Las áreas oscuras indican áreas que necesitan excavar de 5/32" (5 mm) en la parte posterior de los paneles de 1/4" (6 mm) de espesor o más. Para paneles de menos de 1/4" (6 mm) de espesor, estas áreas pueden recortarse en los paneles de relleno.

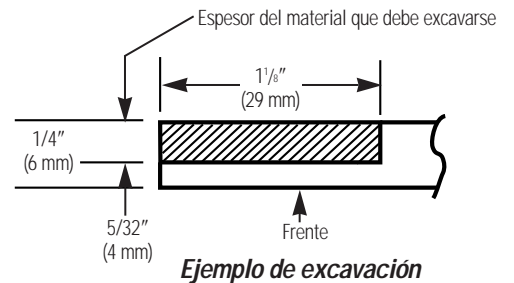

# Cómo insertar los paneles de la puerta.

## 1 Afloje la moldura superior de las puertas del congelador y de los alimentos frescos.

Usando un destornillador Torx T-20, afloje los dos tornillos que sujetan la moldura superior aproximadamente 1/4" (6 mm).

## 2 Inserte el panel del congelador y panel de los alimentos frescos.

Levante la moldura superior 1/4" (6 mm) y con cuidado empuje el panel superior del congelador hasta que se deslice en la ranura detrás de la manija de la puerta. Presione el panel de relleno hacia dentro detrás del panel decorativo (esto se requiere en algunos de los paneles para puerta). Repita la operación para el panel de los alimentos frescos.

Si su modelo tiene un dispensador y/o un centro de refrescos, este paso es aplicable sólo para los paneles superiores.

## 3 Inserte el panel inferior (para modelos con un dispensador y/o un centro de refrescos).

Con cuidado presione el panel hasta que éste se deslice en la ranura detrás de la manija de la puerta. Presione el panel de relleno detrás del panel decorativo (esto se requiere en algunos de los paneles para puerta).

## 4 Apriete los dos tornillos de la moldura superior con un par de torsión de 30 libras-pulgadas.

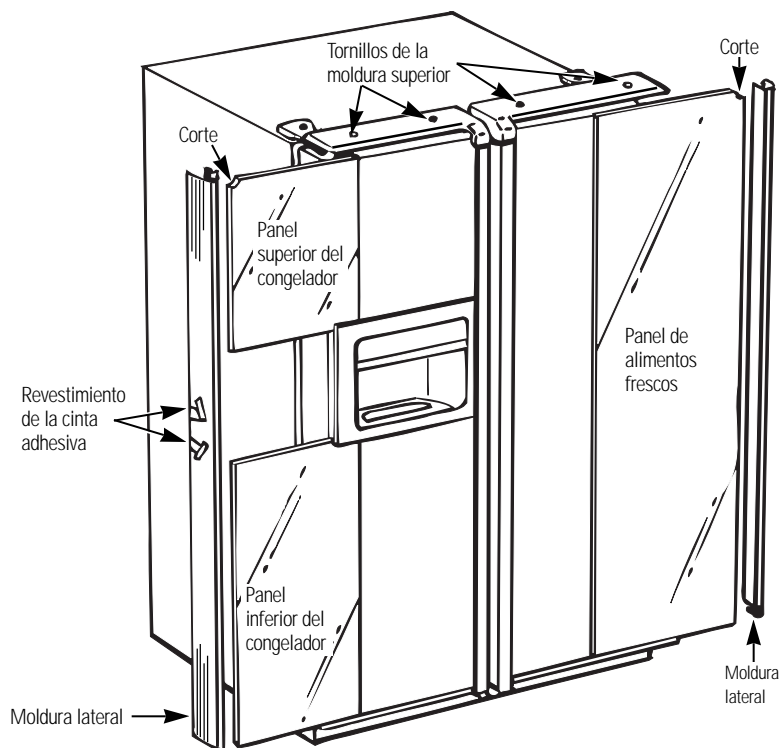

# Cómo insertar los paneles de la puerta.

Seguridad

Operación

Instalación

Solucionar problemas

Servicio al consumidor

## 5 Instalación de la moldura lateral.

Estas piezas quedan dentro de la manija de la puerta de los alimentos frescos.

*No retire la película protectora al exterior de la moldura lateral sino hasta que haya quedado instalada la moldura lateral.*

Acomode la parte inferior de la moldura lateral debajo de la moldura de la parte inferior como se ilustra.

Sujete la moldura lateral contra la cara delantera de los paneles decorativos y sujete la moldura lateral debajo de la moldura superior. Asegúrese de que la moldura lateral tenga el relleno adecuado y que quede satisfecho con el aspecto de todas las partes antes de quitar la cinta adhesiva.

## 6 Asegure la moldura lateral.

Coloque una mano entre las dos piezas del revestimiento azul de la cinta adhesiva y sostenga la moldura lateral con firmeza contra los paneles y el costado de la puerta.

Jale hacia arriba el revestimiento aproximadamente 3" (80 mm), presionando la moldura con la mano a medida que la cinta adhesiva va quedando expuesta a la puerta. Luego jale hacia abajo la parte inferior del revestimiento de aproximadamente 3" (80 mm). Siga la cinta con la mano oprimiendo el adhesivo de la moldura contra la puerta.

Siga jalando la cinta adhesiva para aflojarla, alternando la parte superior con la parte inferior y presionando la moldura lateral contra la puerta.

## 7 Retire la película protectora al exterior de la moldura lateral.

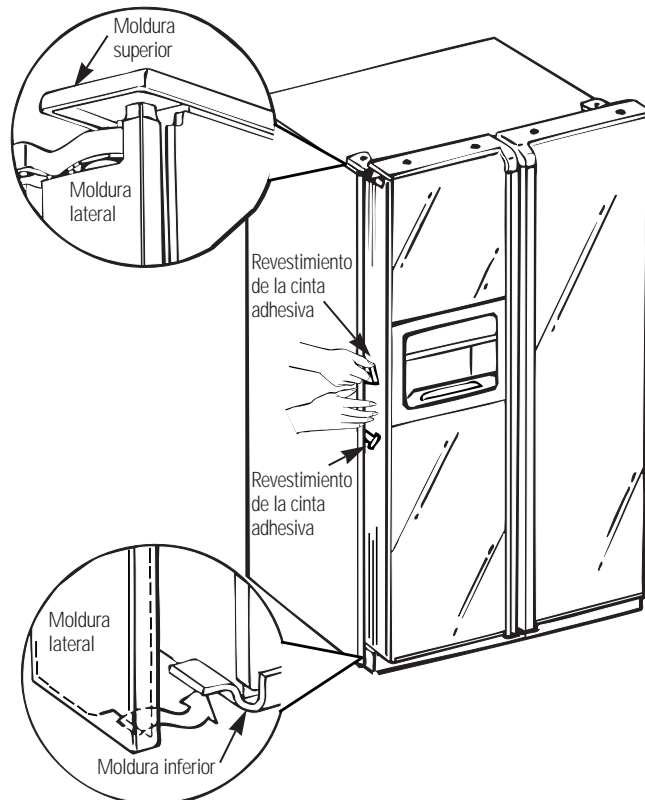



# Instalación y remoción de los paneles decorativos previamente instalados.

Seguridad

Operación

Instalación

Solucionar problemas

Servicio al consumidor

## Remoción de las manijas

Para retirar los paneles decorativos y reemplazarlos por nuevos, es necesario quitar las manijas. Se necesita un desarmador T-20 Torx.

- 1 Afloje y quite los 2 tornillos de la moldura superior.
- 2 Afloje y quite los 2 tornillos del soporte que unen la manija con la parte superior de la puerta.
- 3 Sostenga firmemente la manija y deslícela hacia arriba. Las ranuras de ojo en la manija saldrán de los botones de la puerta.
- 4 Abra la puerta y retire los paneles decorativos.

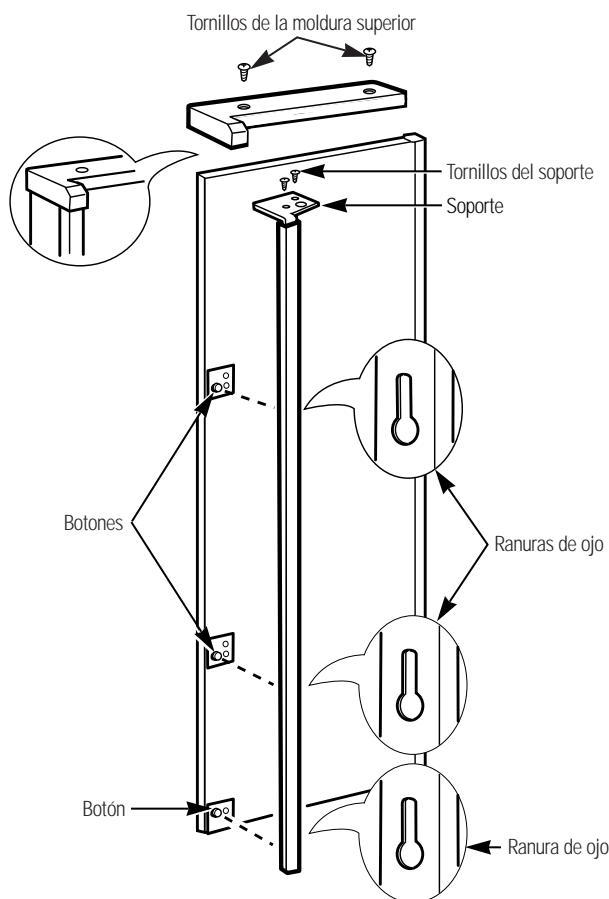

## Inserción de los paneles de la puerta

Antes de instalar los paneles decorativos, asegúrese de que se han escavado en las áreas apropiadas como se muestra al principio de esta sección. Antes de ajustar la manija y la moldura superior, pruebe los paneles para ver si se ajustan.

## Instalación de las manijas

Una vez que los paneles se han colocado apropiadamente, instale la manija y la moldura superior.

- 1 Deslice las ranuras de ojo en la manija hacia abajo dentro de los botones montados en la parte frontal de la puerta. Deslice la manija hacia abajo hasta que el soporte de la parte superior de la manija se ajuste a la parte superior de la puerta.
- 2 Reemplace los dos tornillos del soporte que unen la manija con la parte superior de la puerta y apriete los tornillos con un par de torsión de 45 libras-pulgadas.
- 3 Reemplace la moldura superior asegurándose de que queda sobre la moldura lateral y que las señales de ubicación se ajustan dentro del perfil de la manija.
- 4 Reemplace los tornillos de la moldura superior y apriételos con un par de torsión de 30 libras-pulgadas.

# Instalación de la línea de agua.

Seguridad



Lea las instrucciones completamente y debidamente.

## Antes de que empiece

Si el suministro de agua del refrigerador viene de un sistema de filtración de agua de osmosis invertida y que el refrigerador está equipado con un sistema de filtración del agua de la fábrica, no es necesario utilizar el filtro de agua del refrigerador. Utilice el tapón de derivación del filtro del refrigerador. Utilizar el cartucho de filtración del agua del refrigerador junto con el filtro de osmosis invertida puede resultar en tener cubos de hielo huecos y también en un flujo más lento del agua en el dispensador.

Esta instalación de la línea de agua no está garantizada ni por el fabricante del refrigerador ni por el del dispositivo para hacer hielo. Siga estas instrucciones detenidamente para minimizar el riesgo de producir daños causados por acción del agua, los cuáles podrían resultar muy costosos.

El agua que estalla en la tubería de la casa con un ruido de martillo, puede causar daños en partes del refrigerador y también fugas o inundación. Llame a un plomero calificado para rectificar el ruido de martillo en la tubería antes de instalar la línea del suministro de agua al refrigerador.

Para prevenir quemaduras y daños al producto, no instale la línea de agua a la tubería de agua caliente.

Si utiliza el refrigerador antes de conectar la tubería del agua, asegúrese de que el brazo detector del dispositivo para hacer hielo permanezca en la posición **STOP** (PARADA— hacia arriba).

No instale el tubo del dispositivo para hacer hielo en sitios en donde la temperatura pudiera descender por debajo del punto de congelación.

Cuando utilice un aparato eléctrico (como, por ejemplo, un taladro mecánico) durante la instalación, asegúrese de que dicho aparato esté eléctricamente aislado o conectado de tal manera que no exista peligro de que se produzcan descargas eléctricas.

Todas las instalaciones deben apegarse a las normas vigentes en materia de obras de plomería.

Operación

Instalación

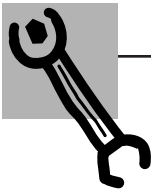

## Lo que se necesita

Para determinar la cantidad de tubo de cobre que necesita:

Mida la distancia desde la válvula del agua detrás del refrigerador hasta el tubo de suministro de agua. Después añada 8 pies (244 cm). Asegúrese de que haya suficiente tubo adicional 8 pies (244 cm) doblado en forma de una gran espiral en 3 vueltas de 10" (24 cm) de diámetro para permitir distanciar el refrigerador de la pared después de la instalación.

■ **Un equipo de suministro de agua** (contiene los tubos de cobre, la válvula de cierre y los dispositivos de ajuste que aparecen en la lista abajo) se puede adquirir, por un costo adicional, de su distribuidor o por teléfono para partes y accesorios al 800-626-2002.

■ **Abastecimiento de agua fría.** La presión del agua debe oscilar entre 40 y 120 p.s.i. (libras por pulgada cuadrada).

■ **Taladro eléctrico.**

■ Para la conexión entre el refrigerador y el abastecimiento de agua es necesario un **tubo de cobre** de un diámetro exterior de 1/4". Asegúrese de que ambos extremos del tubo estén cortados a precisión.

No utilice tubos ni empalmes de plástico ya que la tubería de abastecimiento de agua se halla siempre bajo presión. Además, ciertos tipos de tubos de plástico podrían debilitarse con el tiempo y agrietarse, ocasionando fugas de agua.

■ **Dos tuercas de compresión con diámetro exterior de 1/4" y dos férulas (mangas)**—para conectar el tubo de cobre a la llave de paso y la válvula del agua del refrigerador.

■ Si la tubería del agua existente tiene en el extremo un empalme apestañado, para conectar la tubería del agua al refrigerador se necesitará de un **adaptador** (que se compra en las tiendas de artículos de plomería) **O**, puede cortar el empalme apestañado con un **cortatubos** y entonces usar un empalme de compresión.

■ **Llave de paso** para conectarse a la tubería del agua fría. La entrada de agua de dicha llave habrá de tener un diámetro interior mínimo de 5/32" en el punto de conexión a la **TUBERÍA DE AGUA FRÍA**. En muchos de los juegos de accesorios para el abastecimiento de agua se incluyen llaves de paso tipo campana. Antes de comprarla, asegúrese de que la llave de paso de tipo campana se ajuste a las normas vigentes en materia de plomería.

Solucionar problemas

Servicio al consumidor

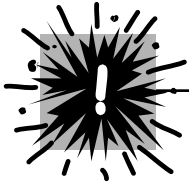

## Corte el paso de agua del abastecimiento principal

Abra la llave más cercano durante el tiempo suficiente para despejar la tubería del agua.

### Instale la llave de paso

1. Instale la llave de paso en la tubería de agua potable de uso frecuente más cercana.
2. Coloque la llave en un lugar que tenga fácil acceso. Lo mejor es colocarla en el lateral de un tubo vertical. Si fuera necesario colocarla en un tubo horizontal, haga la conexión en la parte superior o lateral, en vez de en la inferior, para evitar la extracción de sedimentos presentes en el tubo.
3. Haga un agujero de 1/4" en el tubo con un taladro, usando una broca bien afilada. Elimine las asperezas que pudieran haberse producido al hacer el agujero con el taladro.
4. Una la llave de paso al tubo de agua fría con la abrazadera de tubo.
5. Apriete los tornillos de la abrazadera hasta que la arandela obturadora empiece a dilatarse.

No apriete demasiado pues podría quebrar el tubo de cobre.

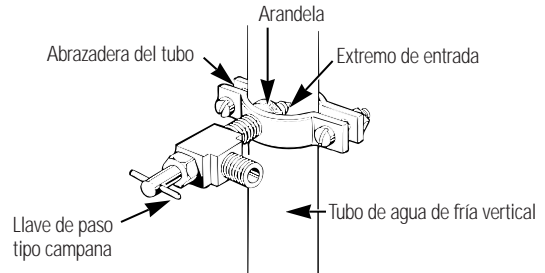

**NOTA:** Observe los códigos de fontanería 248CMR del estado de Massachusetts. En el Massachusetts, las llaves de paso tipo campana son ilegales, y prohibido su uso. Consulte un plomero autorizado.

### Haga pasar el tubo de cobre y conéctelo a la llave de paso

Haga pasar el tubo de cobre entre la tubería de agua fría y el refrigerador.

Haga pasar el tubo por un agujero hecho en el suelo (detrás del refrigerador o en la base del armario adyacente) lo más próximo posible a la pared.

*Asegúrese de que haya suficiente tubo adicional 8 pies (244 cm) doblado en forma de una gran espiral en 3 vueltas de 10" (25 cm) de diámetro para permitir distanciar el refrigerador de la pared después de la instalación.*

Coloque la tuerca de compresión y la férula (manga) en el extremo del tubo y conéctelo a la llave de paso.

Asegúrese de que el tubo esté totalmente metido en la llave. Apriete bien la tuerca de compresión.

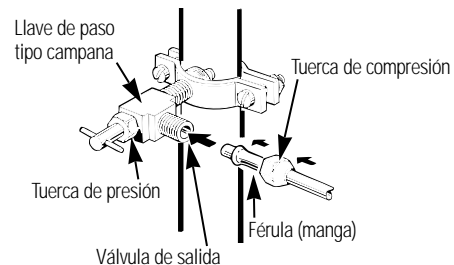

**NOTA:** Observe los códigos de fontanería 248CMR del estado de Massachusetts. En el Massachusetts, las llaves de paso tipo campana son ilegales, y prohibido su uso. Consulte un plomero autorizado.

### Abra el abastecimiento de agua y deje correr el agua por la tubería

1. Abra el abastecimiento principal del agua y deje que ésta corra por el interior del tubo hasta que salga completamente transparente.
2. Cierre el agua después de que haya pasado por el tubo un litro, aproximadamente.

# Instalación de la línea de agua.

Seguridad

## Conecte el tubo de cobre al refrigerador

Antes de efectuar la conexión al refrigerador, asegúrese de que el cable eléctrico del refrigerador no esté enchufado a la toma de corriente de la pared.

Si su abastecimiento de agua contiene arena o partículas que pudieran obstruir la criba de la válvula del agua del refrigerador, recomendamos que instale un filtro para agua. Instálelo en el tubo de agua cerca al refrigerador.

- 1 Retire el tapón de plástico de la válvula de agua.
- 2 Coloque la tuerca de compresión y la férula (manga) al extremo del tubo, tal como se indica en la ilustración.
- 3 Introduzca el extremo del tubo de cobre en la entrada de la válvula del agua (lo más posible). Al mismo tiempo que sujeta el tubo, apriete el dispositivo de ajuste.
- 4 Sujete el tubo de cobre con la abrazadera que se proporciona, de modo que quede en posición. Es posible que tenga que abrir la abrazadera a palanca.

Una de las ilustraciones abajo se mira como la conexión en su refrigerador.

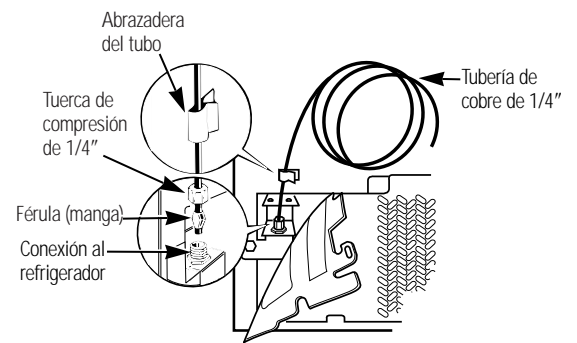
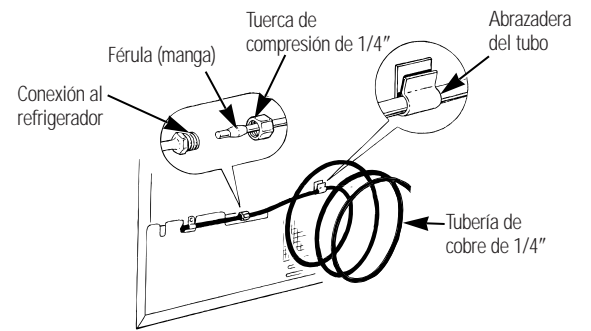

Operación

Instalación

## Abra el agua en la llave de paso

Apriete todas las conexiones que tengan fugas de agua.

## Enchufe el cable eléctrico del refrigerador

Coloque el tubo de cobre en espiral para evitar la vibración contra la parte trasera del refrigerador o contra la pared.

Desplace el refrigerador nuevamente contra la pared.

## Arranque el dispositivo para hacer hielo

Mueva el brazo detector hasta la posición **ON** (activada—abajo). El dispositivo para hacer hielo no entrará en funcionamiento hasta que haya alcanzado su temperatura de operación de 15 °F (-9 °C), o inferior. En dicho momento entrará en funcionamiento, si el brazo detector se encuentre en la posición **ON** (ACTIVADA—hacia abajo).

**NOTA:** El dispositivo para hacer hielo podría hacer un ciclo doble al arrancar por primera vez, ocasionando que se vierta agua del dispositivo para hacer hielo sobre la cubitera. Esto es normal y no deberá ocurrir una segunda vez.

Servicio al consumidor

Solucionar problemas

## Sonidos normales de la operación.



Según la ubicación del refrigerador en su cocina, tal vez quiera usar un pedazo de alfombra, con caucho en la parte inferior, por debajo del refrigerador y así reducir el ruido.

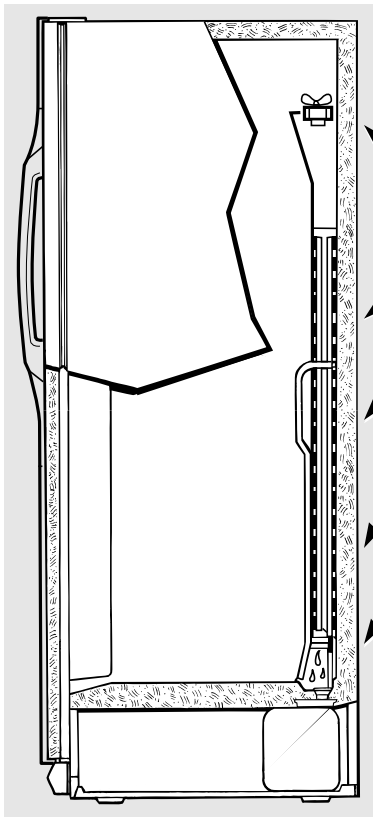

El nuevo compresor de alta eficiencia funciona más rápido y tendrá un zumbido o ruido pulsante más alto durante la operación.

El control de tiempo de descongelamiento y el control del refrigerador producen un ligero sonido al encenderse o apagarse.

El aire de ventilación que circula dentro del congelador mantiene una temperatura uniforme.

El goteo de agua que cae en el calentador para descongelar causa un ruido silbante durante el ciclo de descongelamiento.

El flujo de refrigerante a través de la espiral de refrigeración del congelador causa sonidos similares al agua hirviendo o un ruido de burbujeo.

Las espirales de refrigeración crujen o truenan a causa de la expansión o la contracción durante el descongelamiento y la refrigeración después del descongelamiento.

El goteo de agua se derrite del vaporizador y fluye a la bandeja de desagüe en el ciclo de descongelamiento.

### Dispositivo para hacer hielo

La válvula de agua del dispositivo para hacer hielo zumba cuando se llena de agua. Si el brazo detector está en posición **ON** (ACTIVADA—hacia abajo) zumbará aun si no haya estado conectada al agua. Guardando el brazo detector en la posición **ON** (ACTIVADA—hacia abajo) antes de que esté conectada al agua puede dañar el dispositivo para hacer hielo. Para evitar eso, levante el brazo detector a la posición **STOP** (PARADA—hacia arriba). Esto parará el ruido.

El sonido de los cubos de hielo cayendo al recipiente y el flujo del agua en las tuberías para llenar el dispositivo.

Estos sonidos son normales y son causados por una operación muy eficaz.

## Antes de solicitar un servicio...



Solucionar problemas  
¡Ahorre tiempo y dinero! Revise las tablas en las siguientes páginas y tal vez no necesitará de solicitar un servicio.

Problema	Causas Posibles	Qué hacer
El refrigerador no funciona	Refrigerador en ciclo de descongelar.	• Espere 30 minutos para que la descongelación se termine.
	Control del congelador en posición <b>OFF</b> (apagado) o <b>O</b> .	• Mueva el control del congelador hasta un ajuste de temperatura.
	El refrigerador esté desconectado.	• Empuje la clavija completamente en el enchufe.
	Fusible fundido/ interruptor de circuito roto.	• Reemplace el fusible o reajuste el interruptor.
Vibraciones o sacudidas (una vibración ligera es normal)	Los rodillos requieren un ajuste.	• Vea Rodillos niveladores.

## Antes de solicitar un servicio...

	Problema	Causas Posibles	Qué hacer
Seguridad	<i>El motor opera durante períodos prolongados o se arranca y se para con frecuencia. (Refrigeradores modernos con más espacio de almacenamiento y un congelador más grande requieren más tiempo de operación. Se arrancan y se paran a menudo para mantener temperaturas uniformes.)</i>	Es normal cuando el refrigerador es recién instalado en su casa.	• Espere 24 horas para que el refrigerador se enfríe completamente.
		Ocurre cuando hay largas cantidades de alimentos en el refrigerador.	• Eso es normal.
		Se dejó abierta la puerta.	• Revise si un paquete mantiene la puerta abierta.
		Clima caluroso o aperturas frecuentes de la puerta.	• Eso es normal.
		Controles de temperatura ajustados al punto más frío.	• Vea <i>Los controles</i> .
Operación	<i>Compartimiento de alimentos frescos o congelador demasiado cálido</i>	Parrilla y condensador requieren de limpieza.	• Vea <i>Cuidado y limpieza</i> .
		El control de temperatura no se fijó bastante frío.	• Vea <i>Los controles</i> .
		Clima caluroso o aperturas frecuentes de la puerta.	• Fije el control de temperatura un paso más frío. Vea <i>Los controles</i> .
		Se dejó abierta la puerta.	• Revise si hay un paquete que mantiene la puerta abierta.
Instalación	<i>Escarcha o cristales de hielo en alimentos congelados (escarcha en paquete es normal)</i>	Se dejó abierta la puerta.	• Revise si hay un paquete que mantiene la puerta abierta.
		La puerta se abre con frecuencia o por mucho tiempo.	
		El divisor entre el compartimiento de alimentos frescos y el congelador se siente tibio	• Eso ayuda prevenir la condensación en el exterior.
Solucionar problemas	<i>Dispositivo automático para hacer hielo no funciona</i>	Ahorro automático de energía circula líquido tibio en la frente del congelador.	• Eso ayuda prevenir la condensación en el exterior.
		Brazo detector en posición de <b>STOP</b> (PARADA–hacia arriba).	• Mueve el brazo en posición de <b>ON</b> (ACTIVADA–hacia abajo). • Tal vez unos cubos se pegan al lado del molde. Mueve el brazo en posición de <b>STOP</b> (PARADA–hacia arriba) y luego quite estos cubos.
		El agua está cerrada o no está conectada.	• Vea <i>Instalar la línea de agua</i> .
		El compartimiento del congelador es muy cálido.	• Espere 24 horas para que se enfríe el refrigerador.
		Cubos apilados en el recipiente apaga el dispositivo para hacer hielo.	• Nivele los cubos con la mano.
Servicio al consumidor	<i>Los cubos tienen mal olor/sabor</i>	El recipiente para los cubos necesita limpieza.	• Vacíe y limpie el recipiente. Deseche los cubos.
		Alimentos transmitiendo olor/sabor a los cubos.	• Envuelva bien los alimentos.
		El interior del refrigerador requiere limpieza.	• Vea <i>Cuidado y limpieza</i> .
	<i>Formación lenta del hielo</i>	Se dejó abierta la puerta.	• Revise si hay un paquete que mantiene la puerta abierta.
		El control de temperatura no es bastante frío.	• Vea <i>Los controles</i> .

<b>Problema</b>	<b>Causas Posibles</b>	<b>Qué hacer</b>
<b>El dispensador de hielo no funciona</b>	<b>Dispositivo de hielo apagado o el agua está apagado.</b>	• Enciende el dispositivo de hielo o el agua.
	<b>Los cubos están pegados al brazo detector.</b>	• Remueve los cubos y ponga el brazo en <b>ON</b> (ACTIVADA-hacia abajo).
	<b>Bloques irregulares de hielo en el recipiente.</b>	• Rómpalos con los dedos y deseche los cubos restantes. • El congelador puede ser muy caliente. Ajuste el control a una posición más fría paso por paso hasta que no se formen bloques.
<b>El agua tiene un sabor/olor malo</b>	<b>El dispensador de agua no se uso por mucho tiempo.</b>	• Dispense el agua hasta que todo el sistema del agua se llene de nuevo.
<b>El dispensador de agua no funciona</b>	<b>Suministro de agua apagado o no conectado.</b>	• Vea <i>Instalar la línea de agua</i> .
	<b>Filtro de agua tapado.</b>	• Reemplace el cartucho del filtro o remueve el filtro y instale el tapón.
	<b>Aire atrapado en el sistema del agua.</b>	• Presione el dispensador por un par de minutos.
<b>No sale agua pero el dispositivo para hacer hielo funciona</b>	<b>El agua en el depósito está congelada.</b>	• Llame para servicio.
<b>El agua chorrea del dispensador</b>	<b>Cartucho del filtro recién instalado.</b>	• Deje correr el agua desde el dispensador por 1 minuto (aprox. medio galon).
<b>No sale agua y no se hacen cubos</b>	<b>La línea de agua o la válvula de cierre está tapada.</b>	• Llame a un plomero.
	<b>Filtro de agua tapado.</b>	• Reemplace el cartucho del filtro o remueve el filtro y instale el tapón.
<b>El refrigerador huele</b>	<b>Alimentos transmitiendo olores al refrigerador.</b>	• Alimentos con olores fuertes deben estar tapados. • Guarde una caja de bicarbonato de sodio en el refrigerador; cámbiela cada tres meses.
	<b>El interior requiere limpieza.</b>	• Vea <i>Cuidado y limpieza</i> .
<b>Humedad en el exterior del refrigerador</b>	<b>Normal en períodos con alto grado de humedad.</b>	• Seque la superficie.
<b>Humedad en el interior (en clima húmedo el aire lleva la humedad al interior del refrigerador cuando se abren las puertas)</b>	<b>Se abre la puerta con frecuencia o por mucho tiempo.</b>	
<b>No funciona la luz interior</b>	<b>No hay corriente en el contacto.</b>	• Reemplace el fusible o reajuste el interruptor.
	<b>Bombilla fundida.</b>	• Vea <i>Reemplazar las bombillas</i> .
<b>Agua en el piso de la cocina o en el fondo del congelador</b>	<b>Cubos atrapados en el orificio.</b>	• Empuje los cubos en el vertedero con una cuchara de madera.
<b>Los botones no funcionan</b>	<b>Si la luz interior no se enciende, el refrigerador no está enchufado en la pared.</b>	• Asegúrese de que el refrigerador está correctamente enchufado en la pared.
	<b>Interruptor de circuito roto o fusible fundido.</b>	• Reemplace el fusible o reajuste el interruptor.

Seguridad

Operación

Instalación

Solucionar problemas

Servicio al consumidor

## Antes de solicitar un servicio...

	<i>Problema</i>	<i>Causas Posibles</i>	<i>Qué hacer</i>
<b>Seguridad</b>	<i>La puerta no se cierre correctamente o sólo parcialmente</i>	Las puertas están diseñadas para quedarse entreabiertas para facilitar la carga de alimentos.	
	<i>Aire caliente a la base del refrigerador</i>	El aire fluye para enfriar el motor. En el proceso de refrigeración es normal que salga calor de la base del refrigerador. Algunos recubrimientos de piso se descolorean a estas temperaturas normales y seguras.	<ul style="list-style-type: none"> <li>• Consulte su vendedor de recubrimientos de piso si tiene alguna objeción a esta descoloración.</li> </ul>
<b>Operación</b>	<i>Cubos pequeños o huecos</i>	Filtro de agua tapado.	<ul style="list-style-type: none"> <li>• Reemplace el cartucho del filtro con uno nuevo o con el tapón.</li> </ul>

**Seguridad**

**Operación**

**Instalación**

**Solucionar problemas**

**Servicio al consumidor**



# Garantía del Refrigerador *(Para consumidores en los EE.UU.)*



Todos los servicios los proporcionarán nuestros centros de fábrica o nuestros prestadores Customer Care® autorizados. Para solicitar servicio, llame 800-GE-CARES.

<b>Durante:</b>	<b>GE reemplazará sin costo:</b>
<b>Un año</b> <i>A partir de la fecha de compra original</i>	<b>Cualquier parte</b> del refrigerador que falle debido a un defecto en materiales o mano de obra. Durante este <b>año de garantía completa</b> , GE también proporcionará <b>sin costo</b> , mano de obra y servicio en su hogar para reemplazar las partes defectuosas.
<b>Cinco años</b> <i>A partir de la fecha de compra original</i>	<b>Cualquier parte del sistema sellado de refrigeración</b> , (compresor, condensador, evaporador y todas tuberías de conexión) que falle debido a un defecto en materiales o mano de obra. Durante este <b>cinco años de garantía</b> , GE también proporcionará <b>sin costo</b> , mano de obra y servicio en su hogar para reemplazar las partes defectuosas.
<b>Por vida</b> <i>A partir de la fecha de compra original</i>	<b>Cualquier recipiente o gaveta transparente</b> proporcionada con el refrigerador si se rompiera durante el uso normal. Las tapaderas de las gavetas no son incluidas.

## Lo que GE no cubrirá

- Viajes de servicio a su hogar para enseñarle cómo usar el producto.
- Una instalación incorrecta.
- Fallas del producto si hay abuso, mal uso, o uso para otros propósitos que los propuestos, o uso para fines comerciales.
- Pérdida de alimentos por averías.
- Reemplazo de fusibles de su hogar o reajuste de interruptores de circuito.
- Daño al producto causado por accidente, fuego, inundaciones, o actos de Dios.
- Daño incidental o consecuencial a su propiedad causado por posibles defectos con el aparato.

Esta garantía se extiende al comprador original y a cualquier propietario que lo suceda para el caso de productos comprados para uso doméstico normal en los Estados Unidos. En Alaska, usted tendrá que pagar el flete del producto o los costos de viaje del técnico de servicio hasta su hogar.

Algunos estados no permiten la exclusión o limitación de daños incidentales o consecuenciales. Esta garantía le proporciona derechos legales específicos, y puede tener otros derechos que pueden variar de un estado a otro. Para conocer los derechos legales de su estado, consulte con su oficina local de asuntos del consumidor o al procurador general de su estado.

**Garantidor: General Electric Company. Louisville, KY 40225**

## Números de servicio.

---

Seguridad



### *GE Answer Center® 800.626.2000*

El GE Answer Center® está abierto las 24 horas del día, los 7 días de la semana.



### *Reparaciones en su hogar 800-432-2737*

Para reparar su aparato GE, sólo llame por teléfono.

Operación

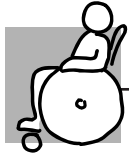

### *Necesidades especiales 800.626.2000*

**TDD 800-TDD-GEAC (800-833-4322)**

GE le ofrece, sin costo, un folleto de ayuda en planear cocinas para personas limitadas en su movilidad.

Instalación



### *Contratos de servicio 800-626-2224*

Compre un contrato GE antes de que su garantía expire, y recibirá un descuento considerable. Así el servicio al consumidor GE estará allí aún después de que expire su garantía.

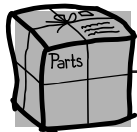

### *Partes y accesorios\* 800-626-2002*

Las personas calificadas para dar servicio a sus aparatos pueden recibir partes y accesorios (\* incluyendo los filtros de agua) a sus hogares (se aceptan VISA, MasterCard y Discover).

**Las instrucciones de mantenimiento para el usuario que contiene este manual, las puede realizar cualquier usuario. Otro tipo de servicios los deberá ejecutar un personal calificado. Tenga precaución, un servicio inadecuado puede ser causa de peligros en la operación.**

Solucionar problemas



### *Servicio satisfactorio*

Si no quedara satisfecho con el servicio GE:

**Primero**, contacte las personas que le dieron servicio.

**Después**, si sigue insatisfecho, escriba todos los detalles—incluso su número de teléfono—a: Manager, Consumer Relations, GE Appliances, Appliance Park, Louisville, KY 40225.

**Finalmente**, si aún siguiera sin resolver el problema escriba a: Major Appliance Consumer Action Program, 20 North Wacker Drive, Chicago, IL 60606.

Servicio al consumidor

# Hoja de Datos de Funcionamiento GE Agua por Culligan sistema de Filtración Cartucho FXRC

**Comprobación de afirmación de salud Certificada por NSF/ANSI\***  
(Factores de 100% incorporados para la utilización no medida)

Estándar No. 42: Efectos estéticos						
Parámetros	USEPA MCL	Calidad del influyente	Efluente		% de reducción	
			Promedio	Máximo	Promedio	Mínimo
Cloro	—	2,06 ppm	0,14 ppm	0,3 ppm	93	85
T & O	—	—	—	—	—	—
Partículas**	—	3.100.064	519	2425	99,98	99,92

Estándar No. 53: Efectos Relativos a la Salud						
Parámetros	USEPA MCL	Calidad del influyente	Efluente		% de reducción	
			Promedio	Máximo	Promedio	Mínimo
Turbidez	1 NTU***	23,25 NTU	0,10 NTU	0,17 NTU	99,6	99,3
Quistes	99,95% de reducción	494.169	92	179	99,98	99,96
Plomo a pH 6,5	15 ppb	157 ppb	3 ppb	3 ppb	>98	>98
Plomo a pH 8,5	15 ppb	162 ppb	3 ppb	3 ppb	>98	>98

\* Probado utilizando una tasa de flujo de 0,5 gpm (1,8927 l/min.); presión de 60 psig (4,218 Kg/cm<sup>2</sup>); pH de 7,5 ± 0,5; temp. de 20° ± 2,5°C

\*\* Medición en partículas/ml

\*\*\* Unidades de turbidez Nefelométrica—NTU

## Especificaciones de Operación

- Capacidad: certificada hasta 200 galones (757l)
- Requerimientos de presión: 40–120 psi (2,8–8,2 bar), sin choque
- Temperatura: 33°–100°F (0,6°–38°C)
- Tasa de flujo: 0,5 gpm (1,9 lpm)

## Requerimientos Generales de Instalación/Operación/Mantenimiento

- Lave el nuevo cartucho a la tasa máxima por 60 segundos para sacar el aire atrapado.
- Reemplace el cartucho cuando el flujo se haga muy lento; por lo menos cada seis meses.

## Avisos Especiales

- Las instrucciones de instalación, las piezas, la información sobre la disponibilidad de servicio y la garantía estándar se incluyen con el producto al enviarlo.
- Este sistema de agua potable debe mantenerse conforme a las instrucciones del fabricante, incluyendo el reemplazo de los cartuchos.
- No se utiliza en los sitios donde el agua es de calidad microbiológicamente dudosa, ni con aguas de calidad desconocida, sin una desinfección adecuada antes o después del sistema; el sistema puede utilizarse con aguas desinfectadas que puedan contener quistes filtrables.
- Los contaminantes u otras sustancias que este sistema de tratamiento de agua puede remover o reducir, no están presentes, necesariamente, en su agua.
- Verifique el acatamiento de las leyes y reglamentos estatales y locales.

## Estándares Internacionales NSF

### Estándar No. 42: Efectos Estéticos

Unidad química  
Reducción del sabor y olor,  
Reducción de cloro, Clase I  
Unidad de filtrado mecánico  
Reducción de partículas, Clase I

### Estándar No. 53: Efectos sobre la salud

Unidad de reducción química  
Reducción del plomo  
Unidad de filtrado mecánico  
Reducción de quistes  
Reducción de turbidez



Probado y Certificado  
según las normas  
ANSI/NSF Normas 42 y 53

El cartucho FXRC y el sistema de filtración de agua por Culligan han sido probados y certificados por la NSF sólo para las funciones que se relacionan en el texto inmediatamente anterior.

Hecho por Culligan International, Westmont, IL 60559 T: (630) 654-4000

General Electric, Appliance Park, Louisville, KY 40225 ©1997 GE

## Service Telephone Numbers



### GE Answer Center® In the U.S.: 800.626.2000

The GE Answer Center® is open 24 hours a day, 7 days a week.

*In Canada*, contact: Manager, Consumer Relations, Camco Inc., Suite 310, 1 Factory Lane, Moncton, N.B. E1C 9M3.



### In-Home Repair Service In the U.S.: 800-432-2737

Expert GE repair service is only a phone call away.

*In Canada*, call 1-800-361-3400.

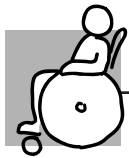

### Special Needs Service In the U.S.: 800.626.2000

GE offers, free of charge, a brochure to assist in planning a barrier-free kitchen for persons with limited mobility. *In the U.S.*, call 800-TDD-GEAC (800-833-4322).

*In Canada*, contact: Manager, Consumer Relations, Camco Inc., Suite 310, 1 Factory Lane, Moncton, N.B. E1C 9M3.



### Service Contracts In the U.S.: 800-626-2224

Purchase a GE service contract while your warranty is still in effect and you'll receive a substantial discount. GE Consumer Service will still be there after your warranty expires.

*In Canada*, call 1-800-461-3636.

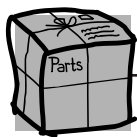

### Parts and Accessories\* In the U.S.: 800-626-2002

Individuals qualified to service their own appliances can have parts or accessories (\*including water filters) sent directly to their homes (VISA, MasterCard and Discover cards are accepted).

**Instructions contained in this manual cover procedures to be performed by any user. Other servicing generally should be referred to qualified service personnel. Caution must be exercised, since improper servicing may cause unsafe operation.**

Customers *in Canada* should consult the yellow pages for the nearest Camco service center, or call 1-800-361-3400.



### Service Satisfaction

If you are not satisfied with the service you receive from GE:

**First**, contact the people who serviced your appliance.

**Next**, if you are still not pleased, *in the U.S.*, write all the details—including your phone number—to: Manager, Consumer Relations, GE Appliances, Appliance Park, Louisville, KY 40225; or, *in Canada*, to Director, Consumer Relations, Camco Inc., Suite 310, 1 Factory Lane, Moncton, N.B. E1C 9M3.

**Finally**, if your problem is still not resolved, write Major Appliance Consumer Action Program, 20 North Wacker Drive, Chicago, IL 60606 (U.S. only).